

polaris
ТЕХНИКА УЮТНОЙ ЖИЗНИ

Руководство по эксплуатации / Гарантия
Manual instruction / Guarantee



PSF 40 3D
Вентилятор напольный
Stand fan

Вентилятор напольный
Модель: PSF 40 3D
POLARIS
Инструкция по эксплуатации

Благодарим Вас за выбор продукции, выпускаемой под торговой маркой POLARIS. Наши изделия разработаны в соответствии с высокими требованиями качества, функциональности и дизайна. Мы уверены, что Вы будете довольны приобретением нового изделия нашей фирмы.

Перед началом эксплуатации прибора внимательно прочитайте данную инструкцию, в которой содержится важная информация, касающаяся Вашей безопасности, а также рекомендации по правильному использованию прибора и уходу за ним.

Сохраните инструкцию вместе с гарантийным талоном, кассовым чеком, по возможности, картонной коробкой и упаковочным материалом.

Внимание: важные меры предосторожности и инструкции, содержащиеся в данном руководстве, не охватывают все возможные условия и ситуации, которые могут возникнуть в процессе эксплуатации вентилятора. Следует учитывать, что в конструкции изделия невозможно предусмотреть такие факторы, как здравый смысл, предосторожность и внимание работающих с ним лиц. Соблюдение таких факторов должно обеспечиваться самими такими лицами при эксплуатации оборудования.

Оглавление

Общие указания по безопасности.....	2
Специальные указания по безопасности прибора.....	3
Описание прибора.....	4
Комплектация.....	5
Сборка прибора.....	5
Панель управления и пульт дистанционного управления.....	5
Эксплуатация прибора.....	6
Техническое обслуживание.....	8
Технические характеристики.....	8
Информация о сертификации.....	8
Гарантийное обязательство.....	9

Общие указания по безопасности

1. Прибор предназначен исключительно для использования в быту.
2. Прибор должен быть использован только по назначению.
3. Каждый раз перед включением прибора осмотрите его. При наличии повреждений прибора и сетевого шнура ни в коем случае не включайте прибор в розетку.
4. Не оставляйте работающий прибор без надзора.
5. **Внимание! Не используйте прибор вблизи ванн, раковин или других емкостей, заполненных водой.**
6. Ни в коем случае не погружайте прибор в воду или другие жидкости.
7. Включайте прибор только в источник переменного тока (~). Перед включением убедитесь, что прибор рассчитан на напряжение, используемое в сети.
8. **Любое ошибочное включение лишает Вас права на гарантийное обслуживание.**



9. Прибор может быть включен только в сеть с заземлением. Для обеспечения Вашей безопасности заземление должно соответствовать установленным электротехническим нормам. Не пользуйтесь нестандартными источниками питания или устройствами подключения.
10. Перед включением прибора в сеть убедитесь, что он находится в выключенном состоянии.
11. Не используйте прибор вне помещений. Предохраняйте прибор от жары, прямых солнечных лучей, ударов об острые углы, влажности (ни в коем случае не погружайте прибор в воду). Не прикасайтесь к прибору влажными руками. При намокании прибора сразу отключите его от сети.
12. В случае падения прибора в воду немедленно отключите его от сети. При этом ни в коем случае не опускайте руки в воду. Перед повторным использованием прибор должен быть проверен квалифицированным специалистом.
13. По окончании эксплуатации, при чистке или в случае поломки прибора всегда отключайте его от сети.
14. Храните прибор в недоступном для детей месте.
15. Данный прибор не предназначен для использования людьми (включая детей), у которых есть физические, нервные или психические отклонения или недостаток опыта и знаний, за исключением случаев, когда за такими лицами осуществляется надзор или проводится их инструктирование относительно использования данного прибора лицом, отвечающим за их безопасность.
Необходимо осуществлять надзор за детьми с целью недопущения их игр с прибором.
16. Нельзя переносить прибор, держа его за сетевой провод. Запрещается также отключать прибор от сети, держа его за сетевой провод. При отключении прибора от сети, держитесь за штепсельную вилку.
17. Устанавливайте прибор на ровную, устойчивую поверхность.
18. Использование дополнительных аксессуаров, не входящих в комплектацию, лишает Вас права на гарантийное обслуживание.
19. После использования никогда не обматывайте провод электропитания вокруг прибора, так как со временем это может привести к излому провода.
20. Замену провода могут осуществлять только квалифицированные специалисты - сотрудники сервисного центра. Неквалифицированный ремонт представляет прямую опасность для пользователя.
21. Не производите ремонт прибора самостоятельно. Ремонт должен производиться только квалифицированными специалистами сервисного центра.
22. Для ремонта прибора могут быть использованы только оригинальные запасные части.

Специальные указания по безопасности данного прибора

- Ни в коем случае не вставляйте пальцы или другие предметы в защитную решетку.
- Будьте осторожны с длинным волосом: поток воздуха может затянуть его в прибор.
- Прибор разрешается включать только с закрытой решеткой.
- Прибор разрешается включать в сеть только после его полной сборки и установки необходимого угла наклона.
- Не устанавливайте прибор в непосредственной близости от открытого окна, так как капли дождя могут попасть на прибор и вызвать замыкание или создать опасность повреждения электрическим током.
- Перед началом сборки и установки вентилятора убедитесь, что сетевой шнур не подключен к сети.
- Не проводите шнур электропитания под ковровым покрытием. Не накрывайте шнур коврами, коврами дорожками и т.п. Размещайте шнур электропитания в местах, где он не будет создавать препятствия проходу людей.
- Во избежание возможного возгорания, не накрывайте решетку вентилятора.

- Во избежание возникновения нагрузки, превышающей допустимый уровень, и перегорания плавких предохранителей, не подключайте одновременно вентилятор и другое оборудование в одну розетку, а также в разные розетки, расположенные на одной цепи.
- Не рекомендуется пользоваться шнуром-удлинителем, перегрев которого может стать причиной возникновения пожара.
- Штепсельная вилка должна вставляться в розетку до упора. Обратите внимание на износ розеток в процессе их эксплуатации. Периодически проверяйте розетку на отсутствие признаков перегрева, а вилку вентилятора – на отсутствие деформации. Не подключайте электроприборы к неисправной розетке; для ее замены или ремонта обратитесь к специалисту.
- Проверьте, что между элементами вентилятора нет остатков полистирола или другого упаковочного материала, для удаления которых вам, возможно, потребуется пылесос.

Описание прибора



Рис 1

- | | |
|---|--|
| 1. Декоративные элементы | 9. Ось двигателя |
| 2. Передний защитный кожух лопастей | 10. Кожух двигателя |
| 3. Фиксатор лопастей вентилятора | 11. Панель управления |
| 4. Обод решётки | 12. Винт |
| 5. Винт | 13. Удлинительная (внутренняя) трубка |
| 6. Лопасты вентилятора | 14. Кольцо, регулирующее высоту |
| 7. Фиксатор заднего защитного кожуха лопастей | 15. Нижняя металлическая трубка (стойка) |
| 8. Задний защитный кожух лопастей | 16. Основание |
| | 17. Винт крепления основания |
| | 18. Пульт дистанционного управления |

Комплектация



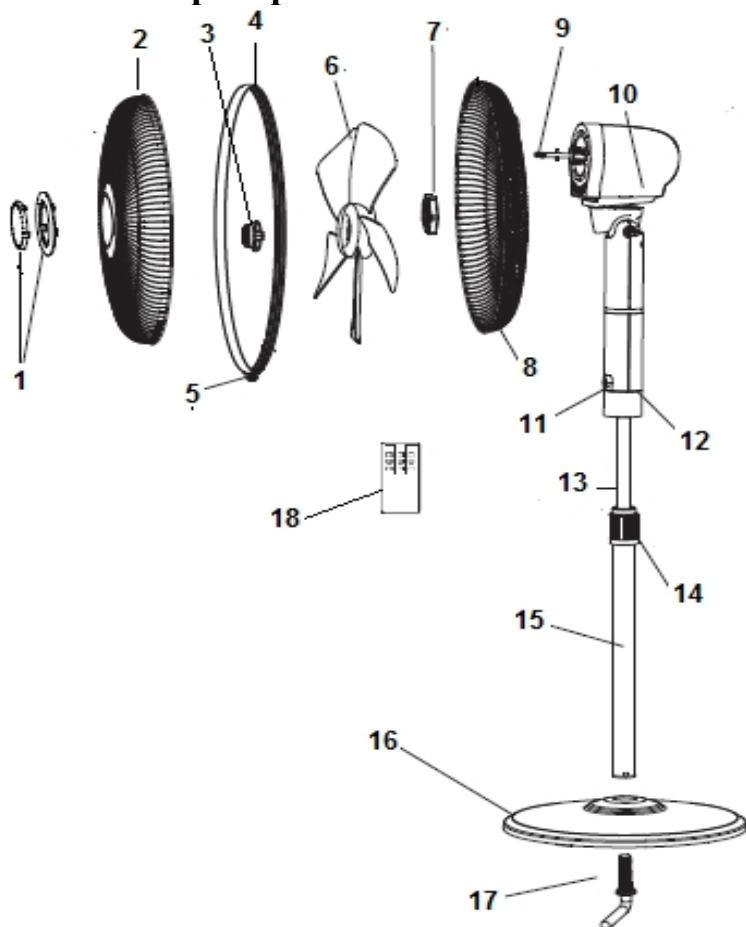



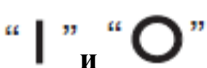

- Основание
- Защитные кожухи лопастей – 2 шт.
- Лопастя – 1 шт.
- Блок электродвигателя и блок управления в сборе – 1 шт.
- Стойка – 1 шт.
- Пульт дистанционного управления – 1 шт.
- Инструкция по эксплуатации – 1 шт.

Сборка прибора

1. Открутите винт 18 от опоры (16).
2. Установите стойку (16) в отверстие основания (17) и закрутите винт (18).
3. Ослабьте кольцо для регулировки высоты (рис 2) и отрегулируйте желаемую высоту вентилятора, выдвигая внутреннюю (удлинительную) трубку (14).
4. Для установки основной части вентилятора на опору ослабьте винт (13). Установите верхнюю часть вентилятора на стойке и закрепите винтом (13).
5. Отвинтите фиксатор (4) и пластиковую гайку повернув по часовой стрелке. Установите задний защитный кожух лопастей (3) и завинтите пластиковую гайку обратно.
6. Установите лопасти вентилятора на оси, убедитесь, что установочный штифт попал в паз лопастей. Закрепите фиксатор лопастей, завернув фиксатор лопастей (4) против часовой стрелки.
7. Соедините передний и задний защитный кожух с помощью пластикового кольца (5) и затем с помощью отвертки закрутите крепежный винт (6).

Панель управления и пульт дистанционного управления (ПДУ)

Пульт дистанционного управления работает от двух батареек ААА. Батарейки в комплект не входят.

Кнопка на ПДУ (рис 2)	Кнопка на панели управления (рис 3)	Назначение
	ON / OFF	Включение / выключение прибора
	SPEED	Выбор скорости воздушного потока
	MODE	Выбор режима работы
	TIMER	Установка автоматического отключения прибора
	OSC	Поворот
	MODE (удерживать 2-3 секунды)	Включение / отключение дисплея на панели управления
	---	Установка чередующихся периодов работы и отключения вентилятора (в течение 8 часов)
	---	

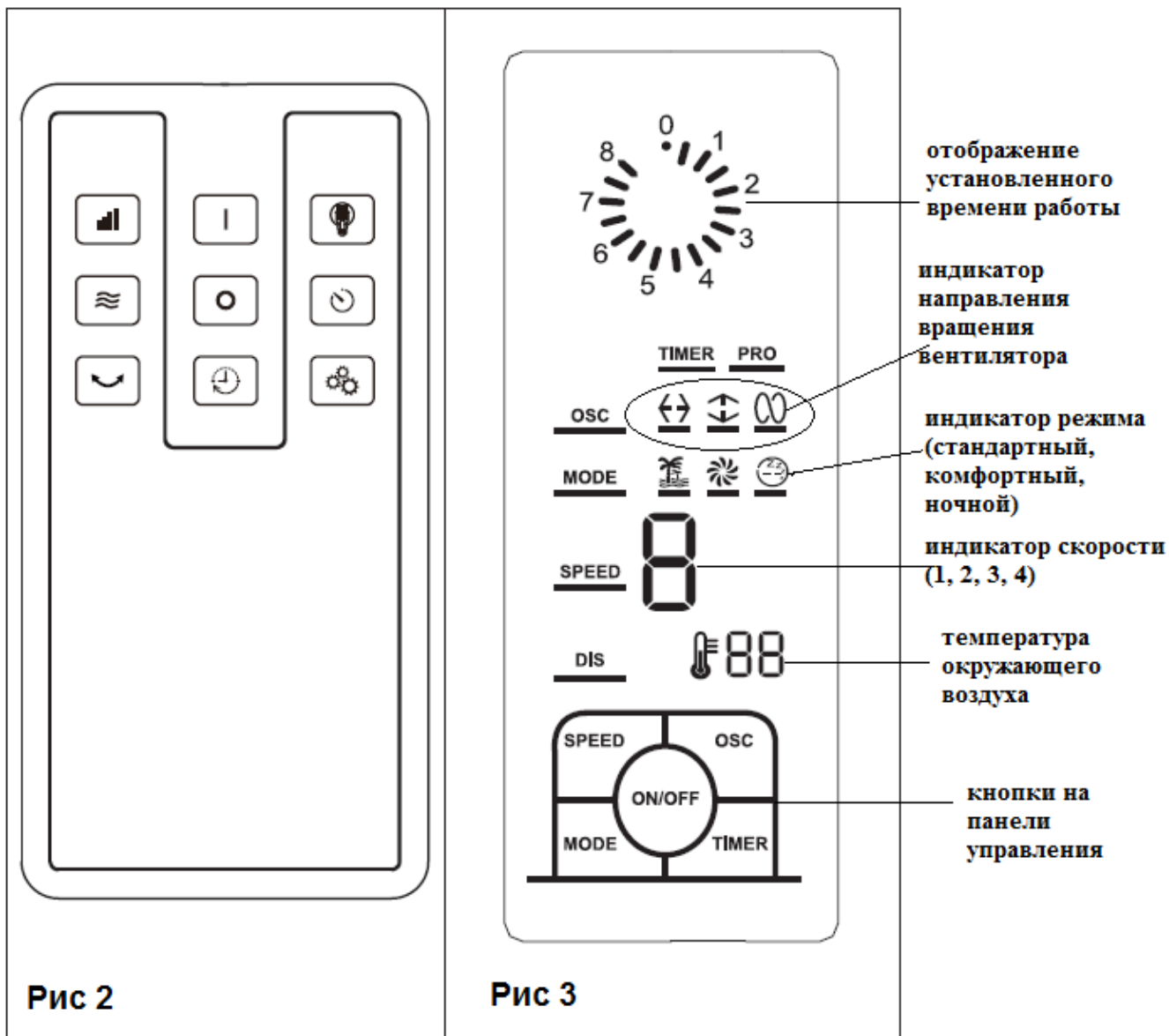

Эксплуатация прибора

Подготовка прибора к эксплуатации.

- Убедитесь, что вентилятор стоит на ровной твердой поверхности.
- Включите прибор в сеть 220 В ~ 50Гц.
- Откройте отсек для хранения батареек в пульте дистанционного управления и вставьте 2 батарейки AAA, соблюдая полярность (батарейки в комплект не входят).

Использование прибора

- При нажатии на кнопку “I” пульта дистанционного управления или кнопку (ON/OFF) панели управления, прибор включается, дисплей на панели управления начинает светиться. Электродвигатель вентилятора включается и работает на 1 скорости, на дисплее отображается скорость 1, стандартный режим работы и температура окружающей среды.
- При нажатии на кнопку “O” (OFF) пульта управления или повторное нажатие на кнопку (ON/OFF) панели управления, приводит к выключению вентилятора.
- Последовательным нажатием на кнопку “|||” (SPEED) устанавливается скорость воздушного потока (от 1-ой до 4-ой скорости). На LED дисплее высвечивается соответствующее значение скорости (рис 3).

- Кнопка “” (MODE) используется для выбора режима работы (обдува) вентилятора. Последовательным нажатием на кнопку можно выбрать один из 3-х режимов обдува, который будет отображаться на дисплее соответствующим знаком:

Стандартный... 

Комфортный... 

Ночной..... 

Для каждого из режимов можно установить одну из 4-х скоростей воздушного потока.

На дисплее на панели управления будет отображаться выбранный режим и скорость (рис. 3).

- Для установки времени автоматического отключения вентилятора необходимо нажать на кнопку “” (TIMER). На дисплее начнет мигать слово TIMER и появятся индикаторы часов, на них загорится одно деление, соответствующее интервалу устанавливаемого времени - 0,5 часа. Каждое повторное нажатие на кнопку **TIMER** будет прибавлять одно деление, увеличивая время автоматического отключения вентилятора. Максимальное устанавливаемое время составляет 8 часов, шаг установки - 0.5 часа.

При установке времени, необходимо чтобы интервал между нажатиями не превышал 5 секунд, иначе установка времени автоматически завершается, в этом случае слово TIMER перестает мигать, и время считается установленным.

- Для активации функции поворота вентилятора необходимо нажать на кнопку “” (OSC). С помощью этой кнопки выбирается направление поворотного движения вентилятора, соответствующий знак на дисплее панели управления отображает выбранную функцию (рис 3).



Поворотное движение вентилятора в горизонтальной плоскости..... 

Поворотное движение вентилятора в вертикальной плоскости..... 

Поворотное движение “Восьмёрка” 

- Кнопки “” и “” на пульте управления.

С помощью этих кнопок можно устанавливать промежуток времени, в течение которого вентилятор будет работать, а так же время, в течение которого прибор будет отключен. Максимальное время 8 часов, шаг 0,5 часа. Время работы и простоя чередуется.

При нажатии на кнопку “” на панели управления загораются индикаторы часов, мигает первое деление и начинает мигать индикатор **PRO**. При дальнейшем нажатии на эту же кнопку начинают по очереди мигать остальные деления индикатора. С помощью кнопки “” можно отключить мигающее деление (или включить обратно). Отключенное деление означает, что в данный промежуток времени прибор работать не будет (одно деление – 0,5 часа, если не горит 2 деления, то прибор не будет работать в течение 1 часа, 3 деления – 1,5 часа и т.д.). И, наоборот, светящиеся деления указывают на периоды работы вентилятора. Таким образом, можно установить желаемые периоды работы и последующего отключения вентилятора в течение 8 часов.

Установка производится во время того, как сигнал PRO мигает. Как только он перестает мигать, установка закончена.

- При нажатии на кнопку “” на пульте управления, дисплей панели управления отключается.

При повторном нажатии на кнопку “”, дисплей панели управления включается.

Так же можно отключить дисплей, удерживая на несколько секунд кнопку MODE на панели управления.

Техническое обслуживание и чистка

- Чистку вентилятора производите только при отсоединенном от розетки шнуре электропитания.
- Легкую пыль, скапливающуюся на вентиляторе можно убирать с помощью мягкой ткани и пылесоса с насадкой в виде щетки для удаления пыли. Пыль внутри вентилятора можно убирать пылесосом в режиме выдувания воздуха через насадку с узкой щелью.
- Периодически протирайте наружные поверхности вентилятора слегка влажной тканью, смоченной в растворе мягкого моющего средства и воды и тщательно отжатой. Перед включением вентилятора насухо протрите его сухой мягкой тканью.
- Не допускайте попадания моющих средств и влаги в электродвигатель.
- Не используйте для чистки спреи.

ВНИМАНИЕ: Не допускайте попадания воды внутрь вентилятора, так как это может вызвать возникновение пожара или поражение электрическим током.

Электродвигатель вентилятора смазан в процессе сборки на заводе-изготовителе и не нуждается в дополнительной смазке в течение всего срока эксплуатации вентилятора.

Другие виды технического обслуживания, проводимого пользователем вентилятора, не требуются и не рекомендуются.

Ремонт вентилятора следует производить в специализированных мастерских или центрах обслуживания бытовой техники.

Технические характеристики

PSF 40 3D – вентилятор напольный электрический торговой марки Polaris с пультом дистанционного управления

Мощность: 55 Вт

Напряжение: 220 В

Частота: 50 Гц

Класс защиты – II

Примечание: Вследствие постоянного процесса внесения изменений и улучшений, между инструкцией и изделием могут наблюдаться некоторые различия. Производитель надеется, что пользователь обратит на это внимание.

Информация о сертификации

Прибор сертифицирован на соответствие нормативным документам РФ.

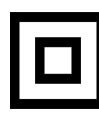

Расчетный срок службы изделия:

3 года

Гарантийный срок:

1 год со дня покупки

Производитель:

"Текстон Корпорэйшн"

1201 Маркет Стрит, Вилмингтон 19801, штат Делавэр, США

ГАРАНТИЙНОЕ ОБЯЗАТЕЛЬСТВО

Изделие: Вентилятор электрический напольный

Модель: PSF 40 3D

Настоящая гарантия предоставляется изготовителем в дополнение к правам потребителя, установленным действующим законодательством Российской Федерации, и ни в коей мере не ограничивает их.

Настоящая гарантия действует в течение 12 месяцев с даты приобретения изделия и подразумевает гарантийное обслуживание изделия в случае обнаружения дефектов, связанных с материалами и производством. В этом случае потребитель имеет право, среди прочего, на бесплатный ремонт изделия. Настоящая гарантия действительна при соблюдении следующих условий:

1. Изделие должно быть приобретено только на территории России, причем исключительно для личных бытовых нужд. Изделие должно использоваться в строгом соответствии с инструкцией по эксплуатации с соблюдением правил и требований по безопасности.
2. Обязанности изготовителя по настоящей гарантии исполняются на территории России продавцами – уполномоченными дилерами изготовителя и официальными обслуживающими (сервис) центрами. Настоящая гарантия не распространяется на изделия, приобретенные у неуполномоченных изготовителем продавцов, которые самостоятельно отвечают перед потребителем в соответствии с российским законодательством.
3. Настоящая гарантия не распространяется на дефекты изделия, возникшие в результате:
 - Химического, механического или иного воздействия, попадания посторонних предметов вовнутрь изделия;
 - Неправильной эксплуатации, заключающейся в использовании изделия не по его прямому назначению, а также установки и эксплуатации изделия с нарушением правил и требований техники безопасности;
 - Износа деталей отделки, ламп, батарей, защитных экранов, накопителей мусора, ремней, щеток и иных деталей с ограниченным сроком использования;
 - Ремонта изделия, произведенного лицами или фирмами, не являющимися авторизованными сервисными центрами*;
4. Настоящая гарантия действительна по предъявлении вместе с оригиналом настоящего талона, оригиналом товарного чека, выданного продавцом, и изделия, в котором обнаружены дефекты.
5. Настоящая гарантия действительна только для изделий, используемых для личных бытовых нужд, и не распространяется на изделия, которые используются для коммерческих, промышленных или профессиональных целей.

По всем вопросам гарантийного обслуживания изделий POLARIS обращайтесь к ближайшему официальному продавцу POLARIS.

* Адреса авторизованных обслуживающих центров на сайте Компании: www.polar.ru