

## ДОМАШНИЙ ХОЛОДИЛЬНИК С МОРОЗИЛЬНОЙ КАМЕРОЙ ИНСТРУКЦИЯ ПО ЭКСПЛУАТАЦИИ СОДЕРЖАНИЕ

• ПРЕДУПРЕЖДЕНИЕ .....	3
• ОСТОРОЖНО .....	3
• УСТАНОВКА .....	4
• ОПИСАНИЕ .....	5
• ЭКСПЛУАТАЦИЯ .....	7
• АВТОМАТИЧЕСКИЙ ЛЬДОГЕНЕРАТОР .....	13
• ХРАНЕНИЕ ПРОДУКТОВ .....	16
• УХОД И ЧИСТКА .....	17
• ПРЕЖДЕ ЧЕМ ОБРАТИТЬСЯ В СЕРВИСНУЮ СЛУЖБУ .....	18

## REFRIGERATOR - FREEZER OPERATION MANUAL CONTENTS

• WARNING .....	19
• CAUTION .....	19
• INSTALLATION .....	20
• DESCRIPTION .....	21
• OPERATION .....	23
• AUTOMATIC ICE MAKER .....	29
• STORING FOOD .....	32
• CARE AND CLEANING .....	33
• BEFORE YOU CALL FOR SERVICE .....	34



Device of this mark is a trademark of Sharp Corporation.  
Plasmacluster is a registered trademark or a trademark of Sharp Corporation.

**SJ-FS97V**

# ИНФОРМАЦИЯ О СЕРТИФИКАЦИИ ПРОДУКЦИИ



ХОЛОДИЛЬНИК-МОРОЗИЛЬНИК ШАРП  
МОДЕЛЬ SJ-FS97V-(BK, SL)

**ME 10**

сертифицирована Компанией ТЕСТБЭТ

(Регистрационный номер в Госреестре - РОСС RU.0001.11 ME10)

<p>модель SJ-FS97V-(BK, SL)</p> <p>соответствует требованиям нормативных документов:</p>	<p>по безопасности</p> <p>ГОСТ Р 51317.3.2-2006 (МЭК 61000-3-2:2005); ГОСТ Р 51317.3.3-2008 (МЭК 61000-3-3:2005); ГОСТ Р 51318.14.1-2006 (СИСПР 14-1:2005); ГОСТ Р 51318.14.2-2006 (СИСПР 14-2:2001); СТБ IEC 60335-2-24-2007</p>
--	---

Во исполнение Статьи 5 Закона Российской Федерации "О защите прав потребителей", а также Указа Правительства Российской Федерации № 720 от 16 июня 1997 г. устанавливается срок службы данной модели – 7 лет с момента производства при условии использования в строгом соответствии с инструкцией по эксплуатации и применяемыми техническими стандартами.

- Класс защиты от поражения электрическим током I
- Класс энергоэффективности A
- Номинальное напряжение 220-240V~
- Номинальная частота 50Hz

<p>Дата производства указана в серийном номере</p>	<p><b>SERIAL No.</b> 3 1 0 1 0 1 2 3 4 5</p> <table border="1"> <tr> <td><b>Год</b></td> <td><b>Месяц</b></td> </tr> <tr> <td>10 : 2010</td> <td>01 : Январь</td> </tr> <tr> <td>11 : 2011</td> <td>02 : Февраль</td> </tr> <tr> <td>12 : 2012</td> <td>03 : Март</td> </tr> <tr> <td>13 : 2013</td> <td>: :</td> </tr> <tr> <td>: :</td> <td>12 : Декабрь</td> </tr> </table>	<b>Год</b>	<b>Месяц</b>	10 : 2010	01 : Январь	11 : 2011	02 : Февраль	12 : 2012	03 : Март	13 : 2013	: :	: :	12 : Декабрь
<b>Год</b>	<b>Месяц</b>												
10 : 2010	01 : Январь												
11 : 2011	02 : Февраль												
12 : 2012	03 : Март												
13 : 2013	: :												
: :	12 : Декабрь												

Страна-изготовитель:

**Произведено в Таиланде**

Фирма изготовитель:

**ШАРП Корпорейшн**

Юридический адрес изготовителя:

**22-22 Нагайке-чо, Абено-ку, Осака 545-8522, Япония**

Импортер:

**ООО «Шарп Электроникс Раша»**

Адрес:

**Россия, 119017, Москва, ул. Большая, Ордынка, 40/4**

Телефон:

**+7-495-411-8777**

<p>ЭНЕРГЕТИЧЕСКАЯ ЭФФЕКТИВНОСТЬ ХОЛОДИЛЬНЫХ ПРИБОРОВ</p>	
<p>Изготовитель:</p> <p>Модель:</p>	<p><b>SHARP</b></p> <p>SJ-FS97V</p>
<p>Низкий расход электроэнергии</p>  <p>Высокий расход электроэнергии</p>	
<p>Потребление электроэнергии, кВт. ч/год</p>	<p><b>560</b></p>
<p>Общий объем для хранения свежих продуктов, дм<sup>3</sup></p> <p>Общий объем для хранения замороженных продуктов, дм<sup>3</sup></p>	<p><b>393</b></p> <p><b>207</b></p>
<p>Символы маркировки самого холодного отделения</p>	<p><b>* ** *</b></p>

Мы благодарим Вас за покупку этого изделия фирмы SHARP. Перед использованием Вашего холодильника SHARP прочитайте, пожалуйста, данное руководство по эксплуатации с тем, чтобы получить от Вашего нового холодильника максимум пользы. Данный холодильник предназначен только для домашнего использования при температуре окружающей среды от +5°C до +43°C. Холодильник не должен подвергаться воздействию температуры -10°C или ниже в течение длительного времени.

Для бытового  
использования

## ПРЕДУПРЕЖДЕНИЕ

- Не храните легко испаряющиеся и воспламеняющиеся материалы, такие как эфир, бензин, пропан, баллоны с аэрозолем, связующие вещества, чистый алкоголь и т.д. Данные материалы могут взорваться.
- Пыль на штепсельной вилке может послужить причиной пожара. Тщательно вытирайте ее.
- Не переделывайте этот холодильник. Также разборка и ремонт, проводимые не специалистами по ремонту, могут привести к пожару, поражению электрическим током или травме.
- Не касайтесь деталей автоматического льдогенератора (верхняя секция контейнера для хранения льда). Вмешательство в работу льдогенератора может привести к травме.
- Во время хранения холодильника для утилизации убедитесь, что холодильник не несет опасности для детей. (например, снимите магнитные уплотнители дверного контура, чтобы ребенок не закрылся внутри.)
- Данный холодильник необходимо утилизировать соответствующим образом, на установке для вторичного использования легковоспламеняющихся газов, просачивающихся через изоляцию.

## ОСТОРОЖНО

- Не трогайте руками компрессорный агрегат или его расположенные по периферии детали, т.к. они могут сильно нагреваться во время работы, а металлические кромки могут привести к травме.
- Не прикасайтесь к продуктам или металлическим контейнерам в морозильной камере влажными руками. Это может привести к обморожению рук.
- Не используйте удлинитель или штепсель-переходник.
- Не кладите бутылки и жестяные банки в морозильную камеру, так как после заморозки они могут разорваться.
- Убедитесь, что электрошнур не был поврежден во время установки или перестановки. Если штепсельная вилка или шнур плохо закреплены, не подключайте вилку. Это может привести к поражению электрическим током или возгоранию.
- Вытаскивая штепсельную вилку, беритесь за нее, а не за провод. Дергание за провод может привести к поражению электрическим током или воспламенению.
- Система охлаждения сзади и внутри холодильной камеры содержит хладагент. Не допускайте контакта острых предметов с системой охлаждения.
- В случае повреждения гибкого электрошнура, он должен быть заменен агентом по сервисному обслуживанию, имеющим право на ремонт аппаратуры SHARP, так как требуется специальный шнур.
- В случае утечки газа проветрите помещение, открыв окно и т.п. Не трогайте холодильник или штепсельную розетку.
- Не ставьте неустойчивые или содержащие жидкость предметы на холодильник.
- Данный холодильник не предназначен для использования людьми (включая детей) с ограниченными физическими возможностями, способностями восприятия и с недостаточными знаниями, за исключением тех случаев, когда они находятся под присмотром или им даются указания по использованию холодильником со стороны человека, ответственного за их безопасность.

# УСТАНОВКА

## ПРЕДУПРЕЖДЕНИЕ

- Не устанавливайте данный холодильник во влажном или мокром месте, так как в изоляторе возникнет неисправность, вызывающая течь. Более того, сконденсировавшиеся газы могут накапливаться снаружи холодильника.

### 1 Обеспечьте свободное пространство для достаточной вентиляции холодильника.

- На рисунке показано минимальное свободное пространство, необходимое для установки холодильника. Количество потребления энергии зависит от размеров пространства.
- На большем пространстве холодильник может работать с меньшим потреблением энергии.
- В случае, если используемое для холодильника пространство по размерам меньше указанного на рисунке, это может привести к повышению температуры внутри холодильника, громкому шуму и сбоям в его работе.

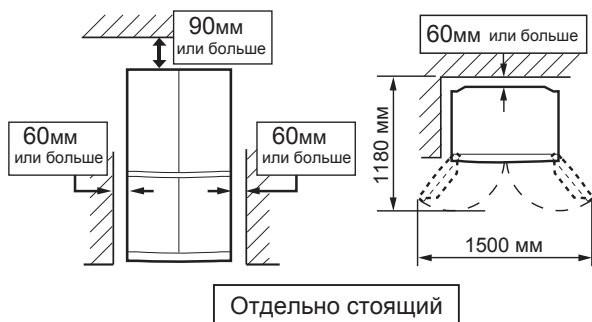

### 2 Используйте две передние регулируемые ножки, чтобы быть уверенными в том, что холодильник находится в устойчивом положении и выставлен на плоском полу.

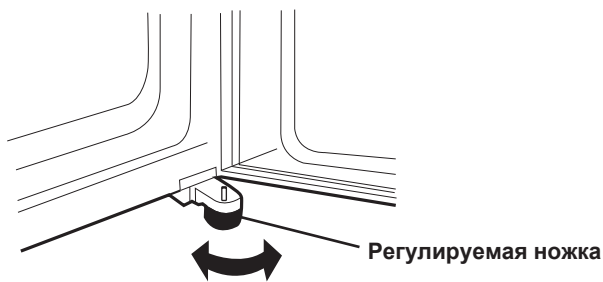

### 3 Если левая и правая дверцы не выровнены надлежащим образом, выполните регулировку с помощью регулировочных ножек.



### 4 Вывинтите 4 винта из нижней части корпуса, а затем закрепите нижнюю крышку (изначально находится внутри холодильной камеры) при помощи данных 4 винтов.

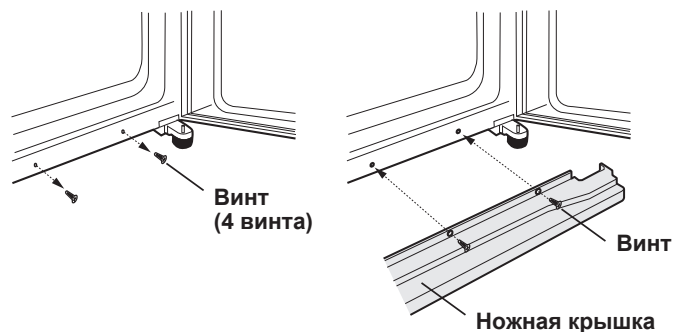

## ПРИМЕЧАНИЕ

- Расположите Ваш холодильник так, чтобы был доступ к штепсельной вилке.
- Не подвергайте Ваш холодильник прямому воздействию солнечных лучей.
- Не устанавливайте холодильник вблизи отопительных установок и батарей.
- Не устанавливайте холодильник непосредственно на земле. Следите за обеспечением надежной позиции.
- Если вставить штепсельную вилку в розетку при открытой дверце, начнет звучать сигнал открытой дверцы, однако это является нормальным. При закрывании дверцы сигнал прекратится.

## Перед использованием морозильной камеры холодильника

Очистите внутренние части с помощью ткани, смоченной в теплой воде. В случае использования мыльной воды, тщательно смойте ее простой водой.

# ОПИСАНИЕ

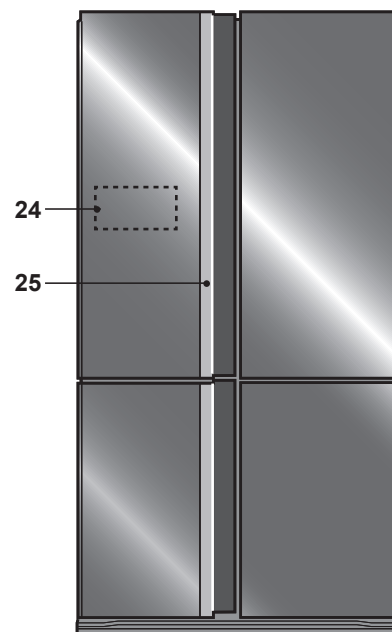
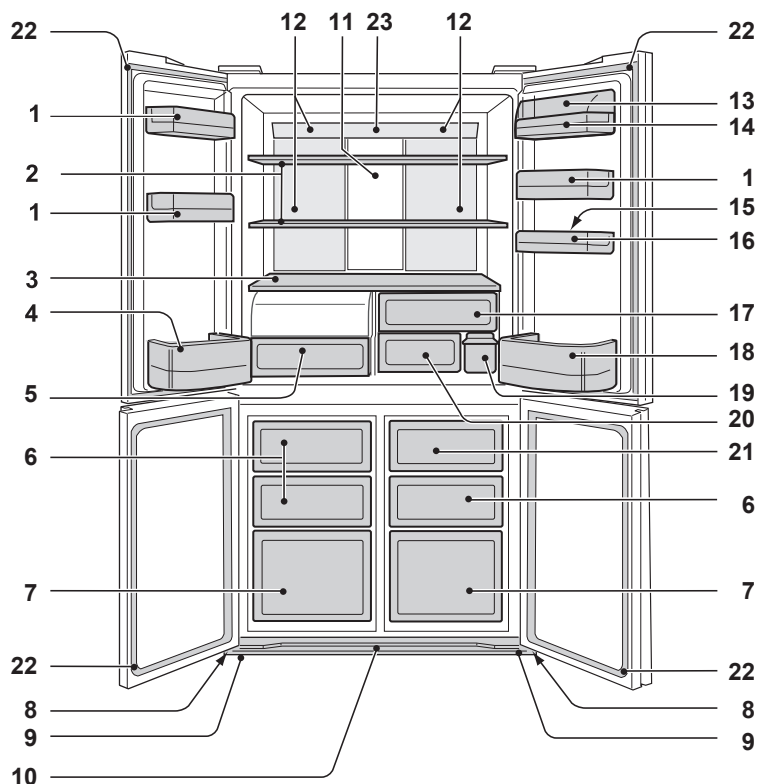

1. Полки на двери (3 шт.)
2. Полки холодильника (2 шт.)
3. Полка
4. Отсек для бутылок (левый)
5. Секция для хранения герметично упакованных овощей  
Если ящик потянуть на себя, крышка секции для хранения овощей откроется.
6. Морозильные камеры (маленький) (3 шт.)
7. Морозильные камеры (большой) (2 шт.)
8. Ролики (4 шт.)
9. Регулируемые ножки (2 шт.)
10. Ножная крышка
11. Алюминиевая панель  
Панель охлаждается с задней стороны, тем самым охлаждая холодильную камеру. Данный способ позволяет охлаждать продукты питания умеренно, не подвергая их воздействию потока холодного воздуха.
12. Освещение
13. Крышка вспомогательного отсека
14. Вспомогательный отсек (2 шт.)
15. Держатель яиц
16. Дверное отделение для яиц
17. Ящик для фруктов
18. Отсек для бутылок (правый)  
Для хранения бутылок больших размеров сдвиньте перегородку назад до упора.
19. Резервуар для воды
20. Камера для свежих продуктов
21. Контейнер для хранения льда  
Чтобы предохранить от повреждения контейнер для хранения льда, не делайте в нем лед и не наливайте в него масло.

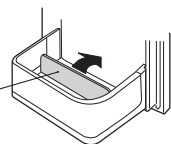
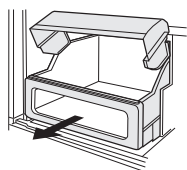

22. Магнитные уплотнители дверного контура (4 шт.)
23. Эко-индикатор  
Если дверь холодильника не закрыта, индикатор постепенно меняет цвет с синего на оранжевый. Такое поведение индикатора сигнализирует о повышении температуры в холодильнике.
24. Сенсорная панель управления
25. Контрольный индикатор  
Если ионизатор Plasmacluster, режим энергосбережения и функция индикации повышения температуры начнут работать, индикатор будет мигать.  
Ионизатор "Plasmacluster": Синий  
Энергосбережение: Зеленый  
Индикация повышения температуры: Оранжевый

## Дезодорирующий элемент

На пути подачи холодного воздуха установлен дезодорирующий катализатор. Не требуется выполнения никаких действий и очистки.

**Если из холодильника извлечь дополнительные приспособления, то в нем можно хранить больше продуктов, охлаждая их должным образом.**

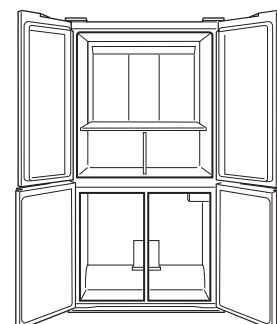

# Сенсорная панель управления

Управление осуществляется простым касанием нужной кнопки голыми руками.

## Подсветка панели управления

Нажмите кнопку  (Ввод).

Обычно отображается только кнопка  (Ввод).



- На панели будет подсвечиваться и отображаться текущая настройка.
- После установки всех функций, если в течение 1 минуты не выполняются никакие действия, дисплей автоматически переходит к индикации режима ожидания. Если в течение еще 1 минуты не выполняются никакие действия, то дисплей выключается.

## Индикатор процесса приготовления льда

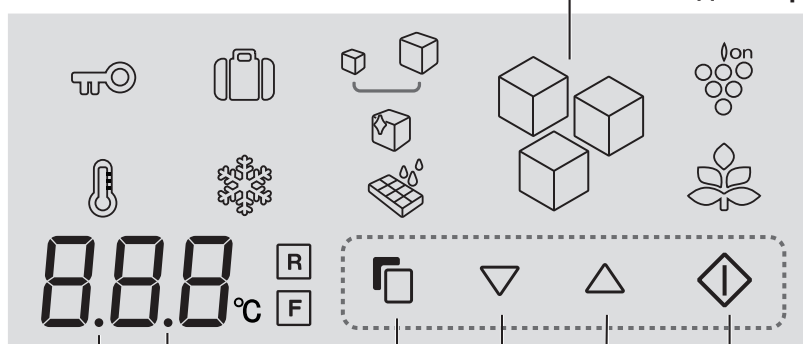

**Индикация выключенного звукового сигнала (ВЫКЛ.)**  
Индикатор показывает, что звук находится в состоянии «ВЫКЛ.».

### Индикация сигнала дверцы

Данный индикатор показывает, что сигнал дверцы находится в состоянии «ВКЛ.».

### Кнопки

#### Кнопка (ввод)

Завершает установку.

#### Кнопка /

Нажмите, чтобы выбрать ВКЛ./ВЫКЛ. функции или настроить температуру.

#### Кнопка выбора

Нажимайте для выбора значка функции и сигнала дверцы.

## Обозначение функций

Отображаются значки работающих функций.

 Ионизатор “Plasmacluster”

 Очистка лотка для льда

 Энергосбережение

 Режим «отпуск»

 Приготовление льда

 Быстрое замораживание

 Приготовление крупных кубиков льда

 Замок для защиты от доступа детей

 Приготовление прозрачного льда

 Индикация повышения температуры

## Обозначение регулировки температуры

**R** Холодильная камера

**F** Морозильная камера

## При каждом открывании дверцы

Панель управления будет подсвечиваться для отображения текущей настройки.

- Пока дверца холодильника открыта, операция не воспринимается.

## При возобновлении электропитания

- Если во время выполнения операции быстрого замораживания или очистки лотка для льда произошел сбой подачи электропитания, выполнение операции останавливается.
- Индикатор процесса приготовления льда возвращается в первоначальное состояние.
- Остальные настройки будут отображаться так же, как и до сбоя электропитания.

# ЭКСПЛУАТАЦИЯ

## Ионизатор «Plasmacluster»

Ионизатор внутри Вашего холодильника вырабатывает ионы, которые представляют собой групповые массы положительных и отрицательных ионов в холодильной камере. Эти группы ионов деактивируют переносимые по воздуху грибки плесени.

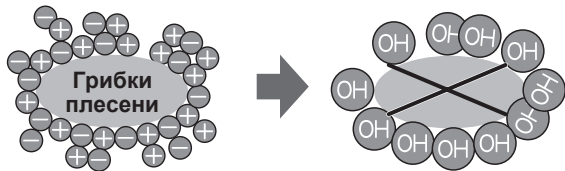

### Для начала операции

- 1 Выберите обозначение ионизатора «Plasmacluster».



- 2 Выберите «ON» (ВКЛ.).



- 3 Завершает установку.

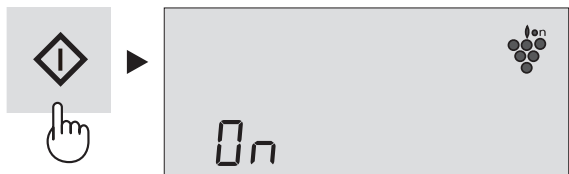

Кроме того, контрольный индикатор (синий) будет мигать 3 раза.

### Работа контрольного индикатора

- Данный индикатор (синий) будет мигать при каждом закрытии дверцы.
- Если также используется функция энергосбережения, индикатор будет мигать 6 раз.  
(Синий→Зеленый→Синий→Зеленый→Синий→Зеленый)

### Для отмены операции

Это выполняется таким же методом, как и включение операции.

В пункте 2 выберите «OFF» (Выкл.).



### ПРИМЕЧАНИЕ

- В морозильной камере холодильника может быть незначительный запах. Он представляет запах озона, генерируемого ионизатором. Количество озона является минимальным, и он быстро разлагается на составные части в морозильной камере холодильника.

## Энергосбережение

Используйте данную функцию, если хотите включить операцию энергосбережения в холодильнике.

### Для начала операции

- ① Выберите символ «Энергосбережение».  
(Символ зеленого цвета)



- ② Выберите «ON» (Вкл.).



- ③ Завершает установку.

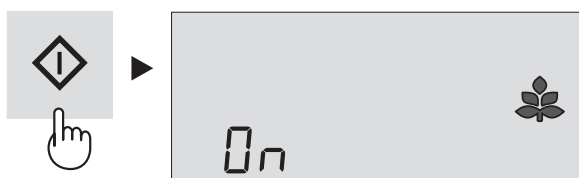

Кроме того, контрольный индикатор (зеленый) будет мигать 3 раза.

### Работа контрольного индикатора

- Данный индикатор (зеленый) будет мигать при каждом закрытии дверцы.
- Если также работает ионизатор Plasmacluster, то индикатор мигнет 6 раз.  
(Синий→Зеленый→Синий→Зеленый→Синий→Зеленый)

### Для отмены операции

Это выполняется таким же методом, как и включение операции.  
В пункте 2 выберите «OFF» (Выкл.).



### ПРИМЕЧАНИЕ

- Во время работы данной функции температура внутри холодильной и морозильной камер будет выше предварительно установленного значения приблизительно на 1 °C (для холодильной камеры) или приблизительно на 2 °C (для морозильной камеры). Данные значения являются ориентировочными для случая, когда предварительно установленные значения температуры равны 3 °C для холодильной камеры и -18 °C для морозильной камеры. Отображение предварительно установленного значения не изменяется.
- Энергосберегающий эффект зависит от среды использования (регулирование температуры, окружающая температура, частота открывания и закрывания двери, количество продуктов).
- Отмените данную функцию, если напитки не достаточно охлаждаются или для приготовления льда требуется больше времени.

### Подсказки для сбережения энергии

- Обеспечьте как можно больше свободного пространства вокруг холодильника для вентиляции.
- Не подвергайте Ваш холодильник прямому воздействию солнечных лучей и не устанавливайте его вблизи отопительных установок и батарей.
- Сведите к минимуму время, в течение которого дверь холодильника остается открытой.
- Горячие продукты следует охладить перед их помещением в холодильник.
- Располагайте продукты на полках равномерно, чтобы обеспечить эффективную циркуляцию охлаждающего воздуха.

Расход электроэнергии для данной модели измеряется в соответствии с международными стандартами, применяемыми для показателей работы холодильника, с учетом перечисленных далее условий.

- Все дополнительные приспособления вынимаются из морозильной камеры, как показано на рисунке.

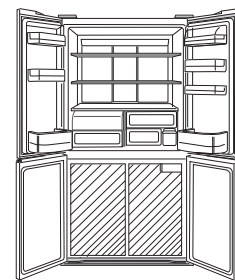

- Необходимое свободное пространство (размеры).

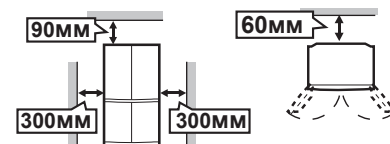



## Режим «отпуск»

Используйте данную функцию, когда собираетесь совершить поездку или надолго покидаете дом.

### Для начала операции

- 1 Выберите символ «Режим «отпуск»».

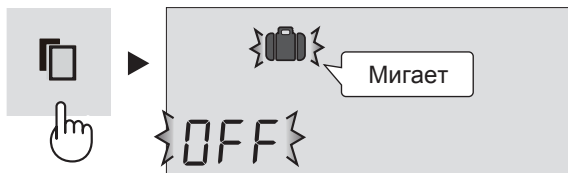

- 2 Выберите «ON» (Вкл.).



- 3 Завершает установку.



### Для отмены операции

Это выполняется таким же методом, как и включение операции.

В пункте 2 выберите «OFF» (Выкл.).



#### ПРИМЕЧАНИЕ

- Температура внутри холодильной камеры будет установлена на уровне 10°C.
- Срок хранения продуктов в холодильной камере уменьшится примерно до 1/2-1/3 обычного срока. Пожалуйста, используйте эту функцию, только если в холодильнике нет скоропортящихся продуктов.
- Температуру холодильной камеры изменить нельзя. (На дисплее отобразится «10°C».)

## Быстрое замораживание

При помощи данной функции, удобной при использовании замораживания в домашних условиях, могут быть приготовлены высококачественные замороженные продукты питания.

### Для начала операции

- 1 Выберите символ «Быстрое замораживание».

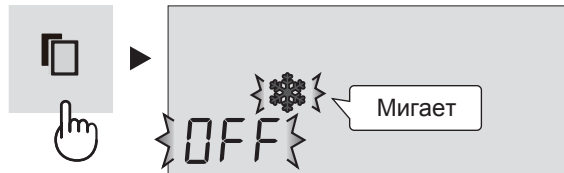

- 2 Выберите «ON» (Вкл.).



- 3 Завершает установку.



### Для отмены операции

Это выполняется таким же методом, как и включение операции.

В пункте 2 выберите «OFF» (Выкл.).



#### ПРИМЕЧАНИЕ

- Быстрое замораживание завершится автоматически приблизительно через 2 часа. (Символ исчезнет.)
- Продукты питания большого размера не могут быть заморожены в течение одной операции.
- Для быстрого замораживания может потребоваться более 2 часов в случае, если операция совпадает с размораживанием, так как операция начнется после завершения размораживания.
- Во время работы данной функции не открывайте дверцу как можно дольше.

## 🔑 **Функционирование защиты от доступа детей**

Основные операции панели управления будут заблокированы. Используйте данную функцию для предотвращения неосторожного использования панели детьми или другими людьми.

### **Для начала операции**

- 1 Выберите символ «Замок для защиты от доступа детей».

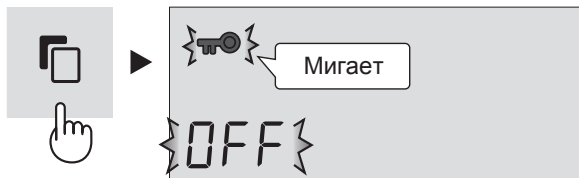

- 2 Выберите «ON» (Вкл.).



- 3 Завершает установку.



### **Для отмены операции**

Это выполняется таким же методом, как и включение операции.

В пункте 2 выберите «OFF» (Выкл.).



## 🌡 **Индикация повышения температуры**

Во время выполнения данной функции, на дисплее будет отображаться возрастание внутренней температуры, вызванной сбоем электропитания или другой причиной.

### **Для начала операции**

- 1 Выберите символ «Индикация повышения температуры». (Символ оранжевого цвета.)



- 2 Выберите «ON» (Вкл.).



- 3 Завершает установку.



Кроме того, контрольный индикатор (оранжевый) будет мигать 3 раза.

### **Индикация повышения температуры**

- Если температура внутри камер становится равной указанным далее значениям, то отображается индикатор повышения температуры.

Холодильная камера : выше 10 °C

Морозильная камера : ниже -10 °C

- Перед употреблением проверьте качество продуктов.

#### **Индикация**

- Индикаторы мигают.

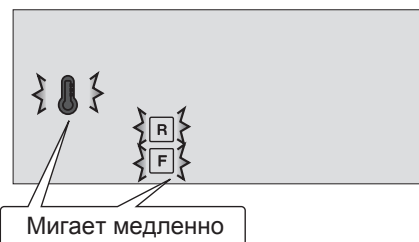

- Контрольный индикатор (оранжевый) будет мигать с интервалом в 30 секунд.

#### **Как отменить мигание индикатора**

Когда индикаторы мигают, нажмите кнопку .

### **Для отмены операции**

Это выполняется таким же методом, как и включение операции. В пункте 2 выберите «OFF» (Выкл.).

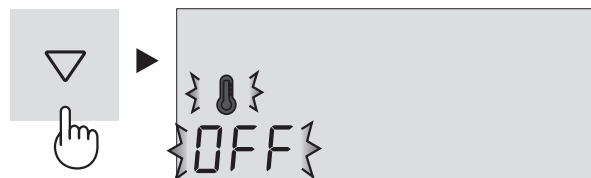

# R Регулировка Температуры

## F

Холодильник регулирует температуру автоматически. Однако, если необходимо, установите температуру следующим образом.

### Холодильная камера

Регулируется в пределах от 0°C до 6°C с шагом 1°C.

- 1 Выберите символ **R**.  
На дисплее отображается текущее предварительно установленное значение температуры.

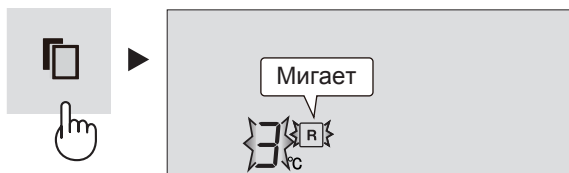

- 2 Установите нужную температуру.  
[  $\Delta$  : увеличение,  $\nabla$  : уменьшение ]



- 3 Завершает установку.

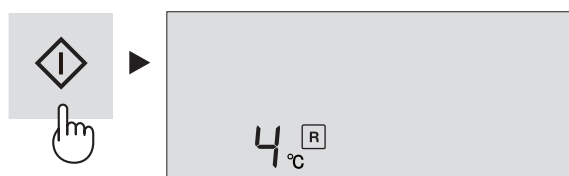

### Морозильная камера

Регулируется в пределах от -13°C до -21°C с шагом 1°C.

- 1 Выберите символ **F**.  
На дисплее отображается текущее предварительно установленное значение температуры.

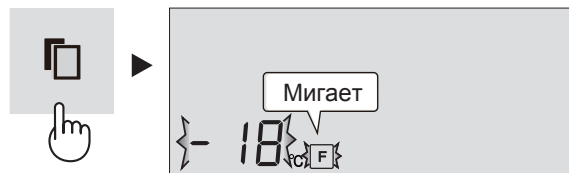

- 2 Установите нужную температуру.  
[  $\Delta$  : увеличение,  $\nabla$  : уменьшение ]

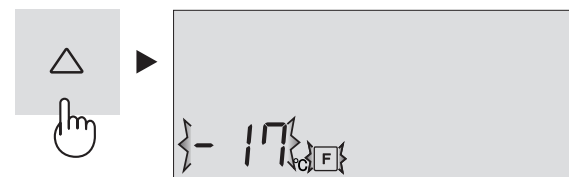

- 3 Завершает установку.

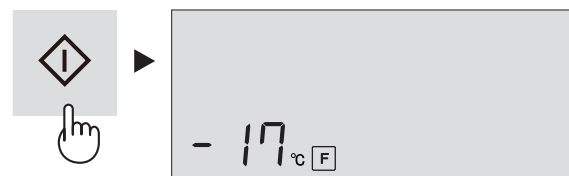

## Расширенные настройки морозильной / холодильной камеры

Настроить температуру морозильной и холодильной камеры можно с шагом в 0,5 °C, следуя нижеприведенным пунктам с 1 по 3.

### Холодильная камера

1. Выберите символ **R**.  
Звуковой сигнал
2. Нажимайте кнопку  $\blacklozenge$  и удерживайте ее нажатой не менее 3 секунд.  
Текущее предварительно установленное значение температуры на дисплее можно установить равным 3,0 °C.  
(Индикация будет выглядеть, как показано на рисунке справа.)
3. Для регулирования температуры выполните вышеуказанные пункты 2 и 3.

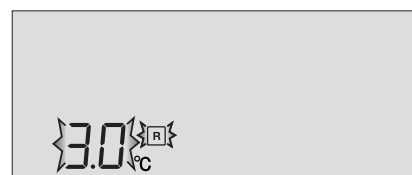

Снова выполните пункты 1 и 2, если хотите настроить температуру с шагом в 1°C.

### Морозильная камера

1. Выберите символ **F**.  
Звуковой сигнал
2. Нажимайте кнопку  $\blacklozenge$  и удерживайте ее нажатой не менее 3 секунд.  
Текущее предварительно установленное значение температуры на дисплее можно установить равным -18,0 °C.  
(Индикатор будет мигать, как показано на рисунке справа.)
3. Для регулирования температуры выполните вышеуказанные пункты 2 и 3.



Снова выполните пункты 1 и 2, если хотите настроить температуру с шагом в 1°C.

## Сигнал открытой дверцы

- Сначала сигнал дверцы установлен в положение «ВКЛ.».
- Если дверца холодильника оставлена открытой, начнет звучать сигнал открытой дверцы.
- Звуковой сигнал будет звучать через 1 минуту после открывания дверцы и еще раз через 1 минуту (один раз в каждом случае).
- Если дверца будет оставаться открытой в течение приблиз. 3 минут, сигнал будет звучать непрерывно.

### Для отмены операции

- 1 Выберите индикатор сигнала открытой дверцы, как показано на рисунке ниже.



- 2 Выберите «OFF» (ВЫКЛ.).

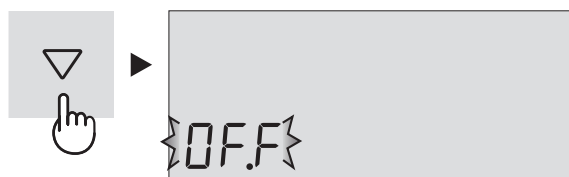

- 3 Завершает установку.

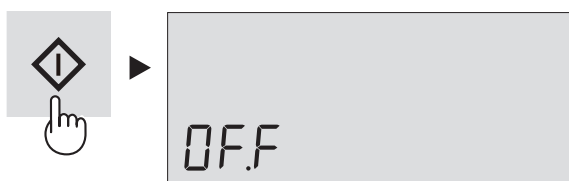

Дисплей в режиме ожидания



Индикация исчезнет.

### Для начала операции

Это выполняется таким же методом, как и отмена операции. В пункте 2 выберите "ON" (Вкл.).



Индикация сигнала дверцы

Дисплей в режиме ожидания

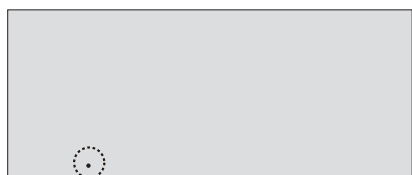

Показано, что сигнал дверцы установлен в положение «ВКЛ.».

## Звук ВКЛ./ВЫКЛ.

- Первоначально звук установлен в положение «ВКЛ.».
- Используйте данную функцию, чтобы включать или выключать (положение «ВКЛ.» или «ВЫКЛ.») звук, сопровождающий нажатие кнопок и сигнал об окончании операции.

### Чтобы установить звук в положение «ВЫКЛ.»

Одновременно нажмите кнопки ▽ и ◊ и удерживайте их нажатыми не менее 3 секунд.

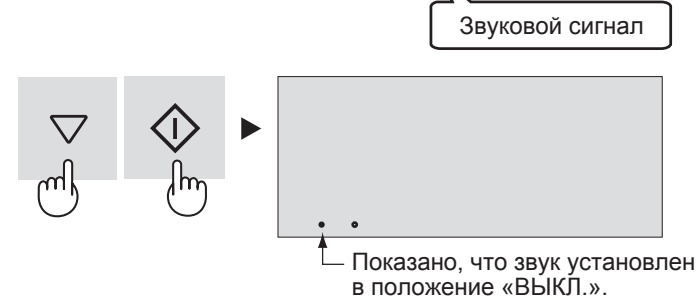

### Чтобы установить звук в положение «ВКЛ.»

Еще раз одновременно нажмите кнопки ▽ и ◊ и удерживайте их нажатыми не менее 3 секунд.

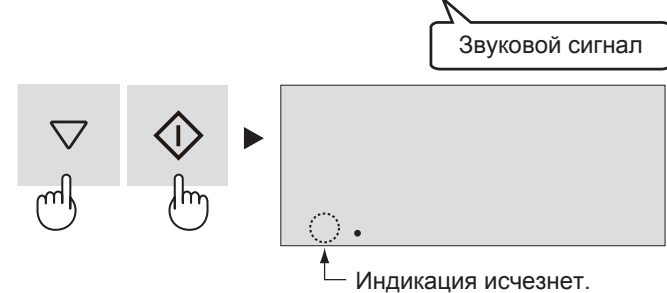

## Включение/выключение подсветки (ВКЛ./ВЫКЛ.)

- Используйте данную функцию, если хотите включить или выключить подсветку панели управления при открытии дверцы холодильника и контрольный индикатор, выбрав состояние «ВКЛ.» или «ВЫКЛ.».

### Установка «ВЫКЛ.»

Одновременно нажмите кнопки ▲ и ◊ и удерживайте их нажатыми не менее 3 секунд.

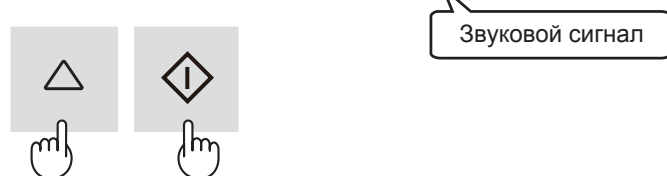

Дисплей выключится.

### Установка «ВКЛ.»

Еще раз одновременно нажмите кнопки ▲ и ◊ и удерживайте их нажатыми не менее 3 секунд.



# АВТОМАТИЧЕСКИЙ ЛЬДОГЕНЕРАТОР



## Процесс приготовления кубиков льда

### Подача воды

- Вода подается из резервуара для воды в лоток для льда.



### Приготовление льда

- Приготовление кубиков льда. (8 кубиков за один раз)
- Иногда количество кубиков льда, полученных в каждом цикле, может варьироваться.



### Освобождение от содержимого

- Лоток для льда поворачивается, освобождаясь от кубиков льда, и возвращается к операции «Подача воды».
- Лоток для льда не поворачивается, если коробка для кубиков льда заполнена.

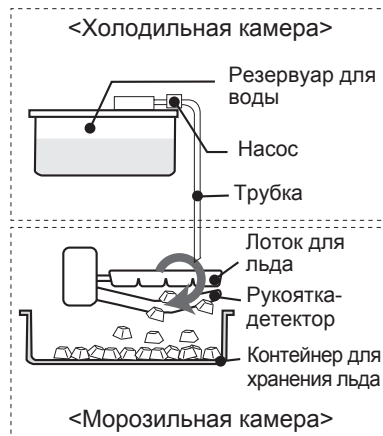

### Рукоятка-детектор

Наполнение контейнера кубиками льда периодически проверяется с помощью рукоятки-детектора.

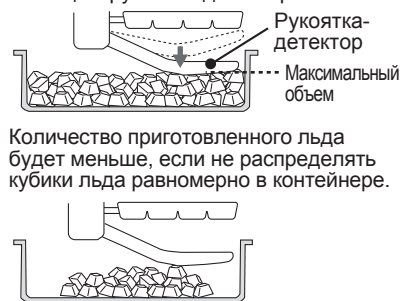

Количество приготовленного льда будет меньше, если не распределять кубики льда равномерно в контейнере.

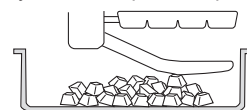

(Приблизительно половина возможного объема)

## Режимы приготовления льда

Есть возможность выбора из 5 режимов, перечисленных в приведенной далее таблице. Размер или прозрачность льда различаются в зависимости от выбранного режима.

Режим	Обозначение	Размер льда	Прозрачность льда	Время, необходимое для изготовления льда каждого типа
Выключение процесса приготовления льда (положение ВЫКЛ.)		—	—	—
Кубики льда стандартного размера		Нормальный	Нормальный	Прибл. 2 часа
Крупные кубики льда		Большой	Нормальный	Прибл. 3 с половиной часа
Прозрачный лед (Кубики льда стандартного размера)		Нормальный	Высокая	Прибл. 6 часа
Прозрачный лед (Крупные кубики льда)		Большой	Высокая	Прибл. 8 часа

### ПРИМЕЧАНИЕ

- Одновременно производятся кубики льда 2 видов.  
Шестигранной формы Многогранной формы
- Невозможно выбрать более одного режима одновременно.
- Указанное выше время изготовления льда является приблизительным для следующих условий: температура окружающей среды 30 °С, регулятор температуры установлен в положение MED, режим энергосбережения выключен, и дверцы холодильника в это время не открываются и не закрываются.

### Процесс приготовления льда сразу после изменения режима

- Первая порция кубиков льда, изготовленная сразу после изменения рабочего режима, не учитывает изменений для размера кубиков и прозрачности льда, задаваемые новым режимом. Так происходит потому, что при включении нового режима в лотке для льда еще не завершилось приготовление льда, которое выполнялось в соответствии с настройками предыдущего режима. 2-ая и последующие порции льда будут готовиться в соответствии с настройками нового измененного режима.

### Приготовление льда требует больше времени, если:

- В помещении высокая температура.
- Выполняется меньшее охлаждение, например, зимой.
- В холодильнике хранится большое количество продуктов.
- Холодильник размораживается.
- Дверцы холодильника часто открываются.
- Операция приготовления льда перезапускается.
- Используется режим энергосбережения.

### Прозрачность льда ухудшается, если

- Приготовление льда выполняется в первый раз.
- Большое количество продуктов хранится в других отделениях холодильника.
- Используется режим энергосбережения или выполняется операция быстрого замораживания.
- Установившаяся температура выше или ниже исходной настройки температуры. (Холодильная камера: 3 °С, Морозильная камера: -18 °С)

## Подготовка для приготовления льда в первый раз

- Вымойте резервуар для воды и контейнер для хранения льда.
- Выполните операцию очистки лотка для льда, чтобы очистить лоток для льда и трубку. (Внутри автоматического льдогенератора могут быть загрязнения или присутствовать посторонние запахи.)



## Приготовление льда





### ПРЕДУПРЕЖДЕНИЕ

Используйте только питьевую воду.

### Для начала операции

Первоначально все режимы приготовления льда выключены — установлены в положение «OFF» (ВЫКЛ.).

1 Выберите один из четырех режимов.

- |  |   |
|--|---|
|  Кубики льда стандартного размера |  Прозрачный лед (Кубики льда стандартного размера) |
|  Крупные кубики льда              |  Прозрачный лед (Крупные кубики льда)              |

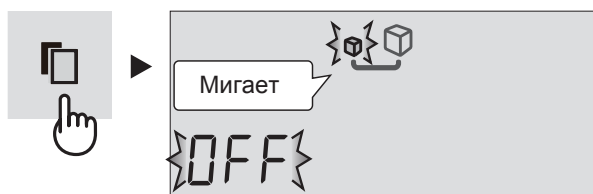

2 Выберите «ON» (ВКЛ.).



3 Завершает установку.

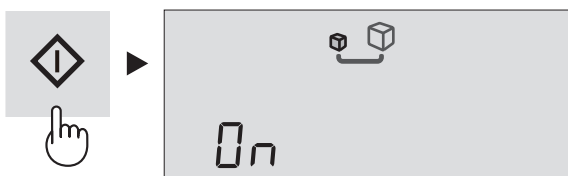

4 Извлеките резервуар для воды и налейте в него воду.

- Не наклоняйте резервуар для воды, когда переносите его, чтобы не пролить воду.

В этом положении резервуар для воды полон.

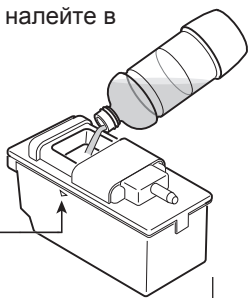

5 Установите резервуар для воды.

- Надежно вставьте резервуар для воды. Лед не будетготавливаться, если резервуар для воды не вставлен до упора.







**Лед готовится автоматически.**

### ПРИМЕЧАНИЕ

- Изготовление первой партии льда займет приблизительно 24 часа.
- Для соблюдения требований гигиены раз в неделю меняйте воду, даже если в резервуаре осталась вода.
- Иногда, если вода не залита в пустой резервуар для воды, может слышаться глухой шум; это не является признаком неисправности.

## Индикация процесса приготовления льда

Индикация процесса приготовления льда будет меняться по мере выполнения процедуры, как указано в таблице ниже.

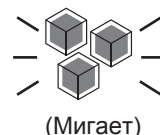
Индикация	Состояние
	<ul style="list-style-type: none"> <li>• Автоматический льдогенератор не работает.</li> <li>• В течение 5 минут после подачи воды.</li> </ul>
	Процесс приготовления льда запущен.
	<ul style="list-style-type: none"> <li>• Процесс приготовления льда выполнен приблизительно на две трети.</li> <li>• Коробка для кубиков льда заполнена полностью.</li> </ul>
	Процесс приготовления льда закончен. Кубики льда попадают в контейнер для хранения льда. (Панель управления будет подсвечена, чтобы указать на завершение процесса.)
	<p>В резервуаре для воды нет воды. Налейте воду в резервуар для воды.</p> <ul style="list-style-type: none"> <li>• Даже если в резервуаре нет воды, при открывании и закрывании двери холодильника индикатор не мигает. Однако, через небольшой промежуток времени индикатор снова начнет мигать.</li> </ul>

### ПРИМЕЧАНИЕ

- Используйте только питьевую воду. Не используйте горячую воду (термостойкость: 60 °C), соки, чай, газированные и энергетические напитки и пр. (Это может привести к загрязнению внутренних частей.) Такие действия могут привести к неисправности льдогенератора.
- Если уровень воды в резервуаре низкий, то крупные кубики льда могут не производиться, даже если установлен режим для приготовления крупных кубиков льда.
- Не кладите лопатку или продукты сверху на лед. Это может привести к неисправности автоматического льдогенератора (повредить рукоятку-детектор и т. п.) или заблокировать выдвигание контейнера. Поместите лопатку в указанном месте.

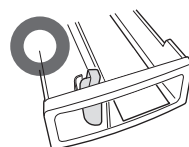

### Выступы на кубиках льда

- В лотке для льда есть прорези. Поэтому кубики льда, сформированные в лотке для льда, будут иметь выступы, соответствующие данным отверстиям.
- Эти выступы могут быть острыми. Будьте осторожны, когда кладете лед непосредственно в рот.

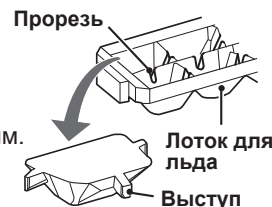

### Белые образования во льду и нерастворимая субстанция из растаявшего льда

- Когда вода замерзает, минеральные вещества, содержащиеся в ней, могут кристаллизироваться и приобретать белый оттенок. При замораживании минеральные вещества переходят в состояние, нерастворимое в воде, поэтому на месте растаявшего льда может остаться некоторая белая субстанция, но это считается нормальным явлением.
- Чаще всего это происходит, если используется жесткая вода (например, если жесткость воды 100 мг/л или более).
- Такое же явление можно наблюдать, даже если для прозрачности льда установлено положение «ON» (ВКЛ.).

## Отмена режима приготовления льда

- Используйте данную функцию в ночное время или зимой.
- Можно использовать контейнер для хранения льда в качестве морозильной камеры.

### Для отмены операции

- 1 Выберите работающий в данный момент режим приготовления льда.

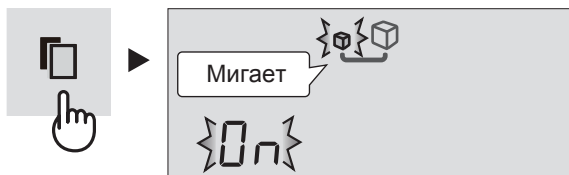

- 2 Выберите «OFF» (ВЫКЛ.).



- 3 Завершает установку.



- 4 Вылейте воду из резервуара для воды. Тщательно высушите его и установите на свое посадочное место.



### После отмены режима приготовления льда

- Даже после отмены установленного режима приготовления льда будет выполнена одна операция по освобождению кубиков льда из лотка, поэтому лоток для льда и рукоятка-детектор еще будут работать.
- После окончания операции по освобождению кубиков льда из лотка индикатор процесса приготовления льда погаснет.



- Запрещается класть какие-либо продукты в контейнер, пока индикация процесса приготовления льда не выключится. Несоблюдение данного правила может привести к поломке рукоятки-детектора.

### Для повторного запуска операции

См. раздел «Приготовление льда».

## Очистка лотка для льда

Можно выполнять очистку лотка для льда и трубки. Используйте данную функцию перед первым использованием или после длительного простоя холодильника.

- Вода подается из резервуара для воды в лоток для льда принудительно.
- За одну операцию очистки расходуется 100 мл воды. Но если установлен режим приготовления крупных кубиков льда, расход воды составит 230 мл.

### Подготовка

Налейте воду в резервуар для воды и установите его на свое посадочное место. Освободите от содержимого коробку для кубиков льда.

### Для начала операции

- 1 Выберите индикатор очистки лотка.



- 2 Выберите «ON» (ВКЛ.).



- 3 Завершите установку. (Запустится процедура очистки лотка.)

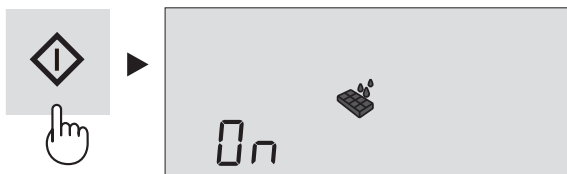

### Во время выполнения операции очистки лотка

Операция выполняется приблизительно 40 сек. Не выдвигайте контейнер для хранения льда.

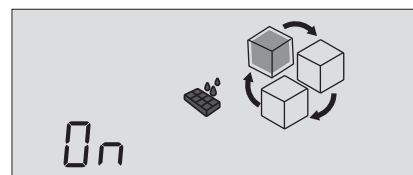

Индикация процесса будет циклично переключаться, как показано на рисунке выше.



- 4 Выполните шаги ② – ③ еще раз.

- 5 Завершите настройку, нажав кнопку . Слейте воду из контейнера для хранения льда. Тщательно высушите контейнер и установите его на свое посадочное место.

### ПРИМЕЧАНИЕ

После завершения очистки выполняется возврат к операции приготовления льда в текущем установленном режиме.

# ХРАНЕНИЕ ПРОДУКТОВ

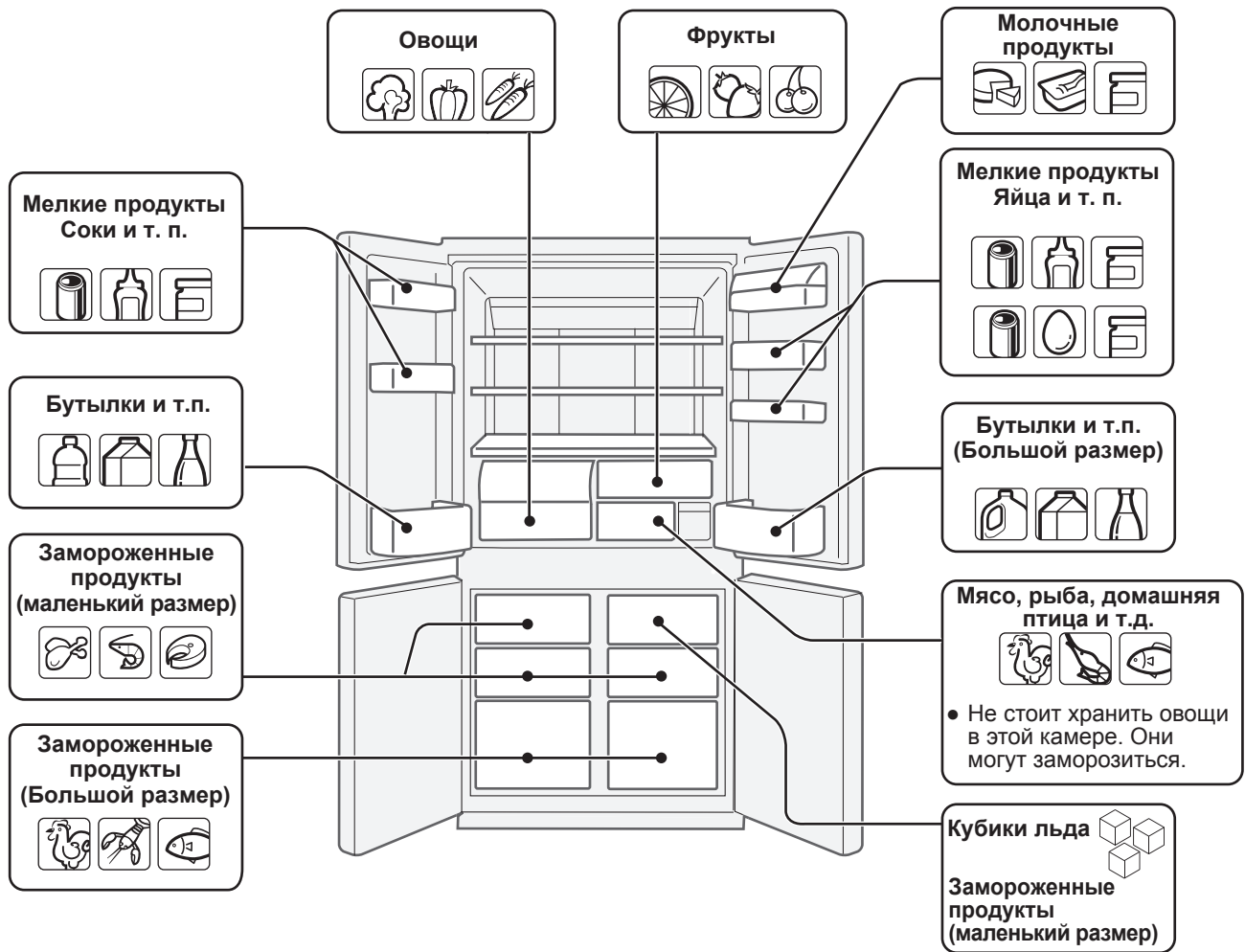

Холодильник снижает вероятность порчи продуктов. Чтобы максимально продлить срок хранения скоропортящихся продуктов питания, убедитесь, что качество продуктов по возможности самое свежее. Информация, указанная ниже, представляет собой общее руководство, помогающее обеспечить более длительное хранение продуктов питания.

## Фрукты / Овощи

Чтобы минимизировать потерю влаги в овощах и фруктах, их следует свободно разместить в полиэтиленовой упаковке, например, сложить в пакеты или завернуть в пленку (неплотно), затем поместить в секцию для хранения овощей или ящик для фруктов. Хранение большого количества овощей может привести к образованию конденсата. Это явление не оказывает влияния на выполнение операции или рабочие характеристики. С помощью сухой ткани удалите конденсат.

## Молочные продукты и яйца

- Большинство молочных продуктов имеют дату на упаковке, где сообщается рекомендуемая температура и срок хранения продукта.
- Яйца следует хранить в держателе яиц.

## Мясо / Рыба / Птица

- Поставьте на тарелку или поднос и закройте бумагой или полиэтиленовой пленкой.
- Большие куски мяса, рыбы или птицы кладите к задней стенке полки.
- Убедитесь, что вся приготовленная пища как следует упакована или положена в воздухопроницаемую емкость.

## ПРИМЕЧАНИЕ

- Располагайте продукты на полках равномерно с тем, чтобы обеспечивалась эффективная циркуляция охлаждающего воздуха.
- Горячие продукты следует охладить перед их помещением в холодильник. Помещение горячих продуктов в холодильник повышает температуру в камере и увеличивает таким образом риск порчи продуктов.
- Не блокируйте выходное и входное отверстия системы циркуляции охлаждающего воздуха продуктами, емкостями или иными предметами; в противном случае продукты в холодильнике не будут охлаждаться равномерно.
- Дверцу следует надежно закрывать.

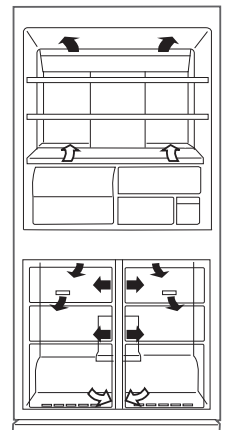

← ВХОД  
 → ВЫХОД

Не ставьте продукты непосредственно перед выходным отверстием холодного воздуха. Это может привести к замерзанию продуктов.

## Для лучшего замораживания

- Продукты питания должны быть свежими.
- Замораживайте небольшое количество продуктов за один раз, чтобы они быстро заморозились.
- Продукты должны быть надлежащим образом запакованы, накрыты или герметично изолированы.
- Располагайте продукты питания в морозильной камере равномерно.
- Приклеивайте этикетки на пакеты и емкости, чтобы вести учет замороженных продуктов.



## ПРЕДУПРЕЖДЕНИЕ

- Во избежание поражения электрическим током, сначала отсоедините холодильник от сети.
- Не брызгайте водой непосредственно на наружную или внутреннюю поверхность холодильника, это может привести к появлению ржавчины и повреждению изоляции.

## ВАЖНО

Во избежание появления трещин на внутренних поверхностях и пластиковых деталях соблюдайте следующие правила.

- Сотрите все пищевые жиры с пластиковых поверхностей.
- Некоторые бытовые чистящие химические препараты могут повредить очищаемые поверхности, поэтому используйте только разбавленные жидкости для мытья посуды (мыльную воду).
- Если Вы использовали неразбавленные очистители или не вытерли мыльную воду, пластиковые детали могут потрескаться.

- 1** Выньте резервуар для воды, очистите его и тщательно высушите, чтобы предотвратить образование плесени и бактерий. (Раз в неделю)
- 2** Извлеките аксессуары (например, полки и т.п.) из камеры и дверцы. Промойте их теплым раствором жидкости для мытья посуды, прополощите в чистой воде и высушите.
- 3** Вычистите внутреннюю часть холодильника тряпкой, смоченной в теплом растворе жидкости для мытья посуды. Затем смойте мыльную воду холодной водой.
- 4** Протирайте наружную часть холодильника мягкой тряпкой каждый раз, когда имеются загрязнения.
- 5** Для чистки магнитного уплотнителя дверного контура используйте зубную щетку и теплый раствор жидкости для мытья посуды.
- 6** Пожалуйста, протрите панель управления сухой тряпкой.

## ПРИМЕЧАНИЕ

- Во избежание повреждений холодильника не используйте активные чистящие средства или растворители (лак, краска, полировальный порошок, бензин, горячая вода и т.д.).
- Если электроснабжение было прервано, то подождите как минимум 5 минут перед подключением холодильника к сети.
- Стекланные полки весят приблизительно 3 кг каждая. Крепко держите, вынимая из корпуса холодильника или перенося.
- Не бросайте продукты внутрь холодильника и не наносите ударов по внутренней стенке. Это может быть причиной возникновения трещины на внутренней поверхности.

## Размораживание

Размораживание осуществляется полностью автоматически благодаря уникальной системе экономии энергии.

## Если перегорела лампочка камеры

Обратитесь к агенту по сервисному обслуживанию, уполномоченному компанией SHARP, по вопросу замены лампочки камеры. Лампочка камеры может быть снята только квалифицированным обслуживающим персоналом.

## При транспортировке

- Перед транспортировкой освободите от содержимого лоток для льда, выполнив следующую процедуру.
  - 1** Слейте воду из резервуара для воды и освободите от содержимого контейнер для хранения льда.
  - 2** Выберите режим очистки лотка для льда, установив для него положение «ON» (ВКЛ.). (См. раздел «Очистка лотка для льда».)
  - 3** Приблизительно через 40 сек. после звукового сигнала о завершении операции слейте воду из контейнера для хранения льда или освободите его ото льда.
- Протрите остатки воды в выпарном лотке. Прежде чем вытереть воду, подождите не менее 1 часа после отключения из розетки, т.к. оборудование холодильного цикла очень горячее. (Выпарной лоток расположен с задней стороны устройства.)

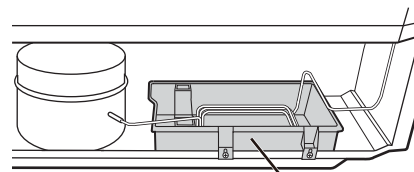

Выпарной лоток

- Ролики позволяют передвигать холодильник.



Ролики

- Переносите холодильник, удерживая за ручки, расположенные на задней стороне и снизу.

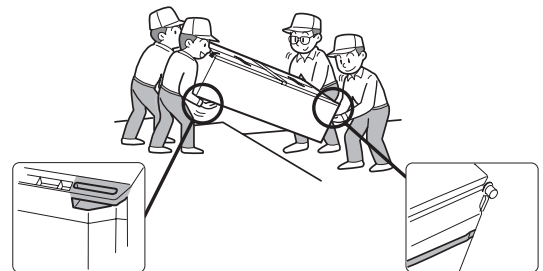

## Выключение Вашего холодильника

Если Вы выключаете Ваш холодильник, когда Вы уезжаете куда-либо на продолжительный период времени, выньте продукты питания и как следует вычистите его внутри. Удалите шнур питания из электрической розетки и оставьте все дверцы открытыми.

# ПРЕЖДЕ ЧЕМ ОБРАТИТЬСЯ В СЕРВИСНУЮ СЛУЖБУ

Прежде чем обратиться в сервисную службу, проверьте следующее.

Проблема	Решение
Наружная часть камеры горячая при прикосновении.	Это нормально. В камере находится горячая труба для предотвращения образования капель.
Возникновение шума холодильника.	Это нормально для холодильника, если он производит следующие звуки. <ul style="list-style-type: none"> <li>Громкий шум, производимый компрессором при включении --- Звук становится тише по истечении некоторого времени.</li> <li>Громкий шум, производимый один раз в день компрессором --- Рабочий звук, производимый сразу после автоматического процесса размораживания.</li> <li>Звук текущей жидкости (булькающий, свистящий звук) --- Звук протекания охладителя, циркулирующего по трубам (звук может становиться громче время от времени).</li> <li>Трескающий или перемалывающий звук, скрипучий звук --- Звук, производимый расширением и сужением внутренних стенок и находящихся внутри деталей во время охлаждения.</li> </ul>
Происходит намораживание или образование капель снаружи или внутри холодильника.	Это может произойти в одном из следующих случаев. Используйте мокрую ткань для удаления намораживания и сухую для вытирания капель. <ul style="list-style-type: none"> <li>При высокой влажности окружающего воздуха.</li> <li>При частом открывании и закрывании двери.</li> <li>При хранении продуктов, содержащих много влаги. (Необходима упаковка).</li> </ul>
Продукты в холодильном отделении замерзают.	<ul style="list-style-type: none"> <li>Не эксплуатировался ли холодильник в течение длительного времени при установленном регуляторе регулировке температуры холодильной камеры в положение 0°C?</li> <li>Не эксплуатировался ли холодильник в течение длительного времени при установленном регуляторе регулировке температуры морозильной камеры в положение -21°C?</li> <li>Низкая окружающая температура может вызвать замораживание хранимых продуктов, даже если регулировке температуры холодильной камеры установлена на 6°C.</li> </ul>
В отделении имеется запах.	<ul style="list-style-type: none"> <li>Продукты с сильным запахом необходимо заворачивать.</li> <li>Дезодорирующий катализатор не может устранить все запахи.</li> </ul>
Панель управления не работает.	Данная проблема может возникнуть в следующих случаях: <ul style="list-style-type: none"> <li>Панель или Ваши руки загрязнены жиром, маслом и т. п.</li> <li>Если кнопки на панели нажимаются руками в перчатках, пальцами с наложенной повязкой из лейкопластыря, ногтями или какими-либо предметами.</li> <li>На кнопки прикреплены наклейки или клейкая лента.</li> <li>Кнопки нажимаются за пределами сенсорной зоны касания.</li> <li>Время нажатия недостаточно для срабатывания кнопки.</li> </ul>

## ПРИГОТОВЛЕНИЕ ЛЬДА

Проблема	Решение
Льдогенератор не производит лед.	<ul style="list-style-type: none"> <li>Есть ли вода в резервуаре для воды? (Если воды нет, то индикация процесса приготовления льда будет мигать.)</li> <li>Должным образом установлен резервуар для воды?</li> <li>Нет ли в контейнере для хранения льда лопатки или каких-то продуктов?</li> <li>Возможно, все режимы приготовления льда установлены в положение «OFF» (ВЫКЛ.)?</li> <li>Возможно, кубики льда скопились в задней части контейнера для хранения льда? (Равномерно распределите лед в контейнере.)</li> <li>Попробуйте очистить лоток для льда.</li> </ul> <p>Если процедура очистки лотка для льда выполняется должным образом, подождите один день. После этого можно готовить лед снова.</p> 
Приготовление кубиков льда выполняется медленно.	<ul style="list-style-type: none"> <li>Возможно, операция приготовления льда только что была перезапущена?</li> <li>Возникла ли данная проблема сразу после наполнения резервуара для воды питьевой водой?</li> </ul>
Кубики льда мелкие, округлые или соединены между собой. Кубики льда имеют выступы или полости.	<ul style="list-style-type: none"> <li>Кубики льда могут быть мелкими или соединенными между собой главным образом сразу перед или после подачи воды.</li> <li>Если лед хранится долгое время, кубики льда могут стать меньше, более округлой формы, слипнуться.</li> <li>Причиной выступов на кубиках льда являются прорези в формочках лотка для льда.</li> <li>Полости в кубиках льда образуются из пузырьков воздуха, объединяясь вместе, они могут образовывать большие полости.</li> </ul>
Кубики льда имеют запах.	<ul style="list-style-type: none"> <li>Возможно, вода в резервуаре для воды имеет запах или давно не менялась?</li> <li>Не осталось ли моющее или чистящее отбеливающее средство, которое использовалось для мытья, в резервуаре для воды?</li> <li>Если лед хранится долгое время, кубики льда могут приобретать запах.</li> </ul>
Нет воды или выпадают кубики льда, даже если выполняется процедура «Очистка лотка для льда».	<ul style="list-style-type: none"> <li>Возможно, коробка для кубиков льда полностью заполнена? Нет ли в контейнере для хранения льда лопатки или каких-то продуктов? (Освободите коробку для кубиков льда.)</li> <li>Есть ли вода в резервуаре для воды?</li> </ul>

## ЕСЛИ НУЖНО СЕРВИСНОЕ ОБСЛУЖИВАНИЕ

Обратитесь к Вашему ближайшему агенту по сервисному обслуживанию, уполномоченному фирмой SHARP.

Thank you very much for buying this SHARP product. Before using your SHARP refrigerator, please read this operation manual to ensure that you gain the maximum benefit from it. This refrigerator is for household only, with ambient temperature between +5°C and +43°C. The refrigerator should not be subjected to temperatures of -10°C or below for long periods.

Household use only

## WARNING

- Do not store highly volatile and flammable materials such as ether, petrol, propane gas, aerosol cans, adhesive agents and pure alcohol etc. These materials are liable to explode.
- Dust deposited on the power plug may cause fire. Wipe it off carefully.
- Do not attempt to change or modify this refrigerator. This may result in fire, electric shock or injury.
- Do not touch the machinery parts of the automatic ice maker (upper section of the ice storage box). Operating the ice maker may cause injury.
- Ensure that the refrigerator presents no danger to children while being stored for disposal. (e.g. remove the magnetic door seals to prevent child entrapment.)
- This refrigerator should be disposed appropriately. Take the refrigerator to a recycling plant for flammable insulation blowing gases.

## CAUTION

- Do not touch the compressor unit or its peripheral parts, as they become extremely hot during operation and the metal edges may cause injury.
- Do not touch foods or metal containers in the freezer compartment with your wet hands. This may cause frostbite.
- Do not use an extension cord or adapter plug.
- Do not place bottled and canned drinks in the freezer as they may crack when frozen.
- Make sure that the power cord has not been damaged during installation or moving. If the power plug or cord is loose, do not insert the power plug. There is a risk of electric shock or fire.
- Disconnect from the mains electricity supply by removing the mains plug from the electricity supply socket. Do not remove by pulling the mains lead. This may cause electric shock or fire.
- The refrigeration system behind and inside the refrigerator contains refrigerant. Do not allow any sharp objects to come into contact with the refrigeration system.
- Should the flexible supply cord be damaged, it must be replaced by service agent approved by SHARP as a special cord is required.
- In case of gas leak, ventilate the area by opening a window, etc. Do not touch the refrigerator or the power outlet.
- Do not place objects containing liquid or unsteady objects on top of refrigerator.
- This refrigerator is not intended for use by persons (including children) with reduced physical, sensory or mental capabilities, or lack of experience and knowledge, unless they have been given supervision or instruction concerning use of the refrigerator by a person responsible for their safety. Young children should be supervised to ensure that they do not play with the refrigerator.

# INSTALLATION

## WARNING

- Do not install the refrigerator in a damp or wet location as this may cause damage to the insulation and a leakage. Condensation may also build on the outer cabinet and cause rust.

- 1** Keep adequate ventilation space around the refrigerator.
- The figure shows the minimum required space for installing the refrigerator. The measurement condition of power consumption is conducted under a different space dimension.
  - By keeping greater space, the refrigerator may be operated under a less amount of power consumption.
  - If using the refrigerator in the smaller space dimension than the below figure, it may cause the temperature rise in the unit, loud noise and failure.

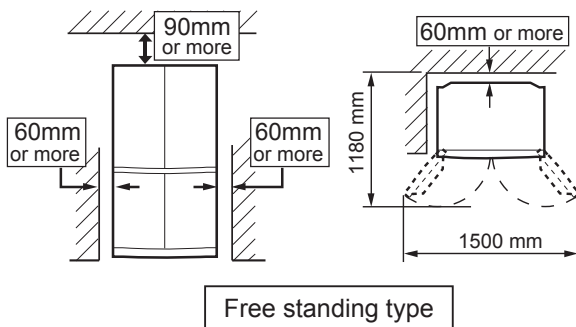

- 2** Use the two front adjustable feet, to ensure that the refrigerator is positioned firmly and flat on the floor.

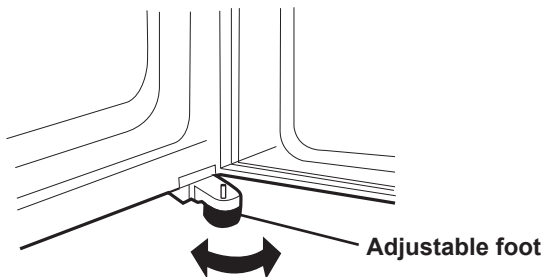

- 3** When right and left doors are not properly aligned, adjust using the adjustable feet.

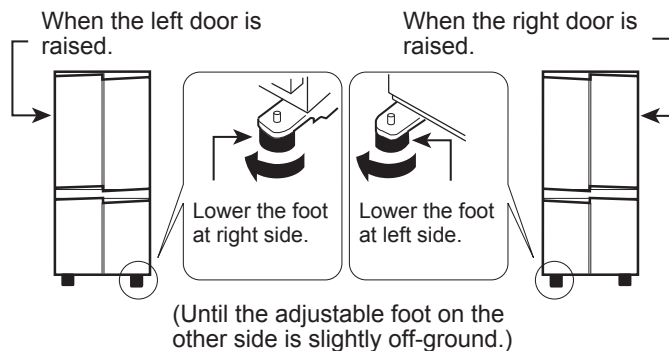

- 4** Remove the 4 screws of the cabinet lower part, and then set the foot cover (supplied inside the refrigerator compartment) with removed 4 screws.

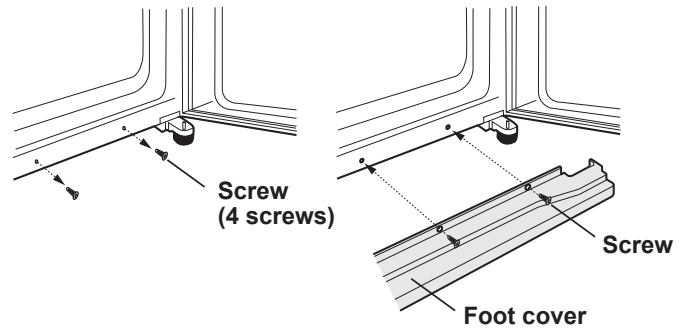

## NOTE

- Position your refrigerator so that the plug is accessible.
- Keep your refrigerator out of direct sunlight.
- Do not place next to heat generating appliance.
- Do not place directly on the ground. Provide suitable stand.
- To insert the power plug when the door is opened, door alarm sounds but it is not abnormal. This sound stops when closing the door.

## Before using your refrigerator

Clean the inside parts with a cloth soaked in warm water. If soapy water is used, wipe it off thoroughly with water.

# DESCRIPTION

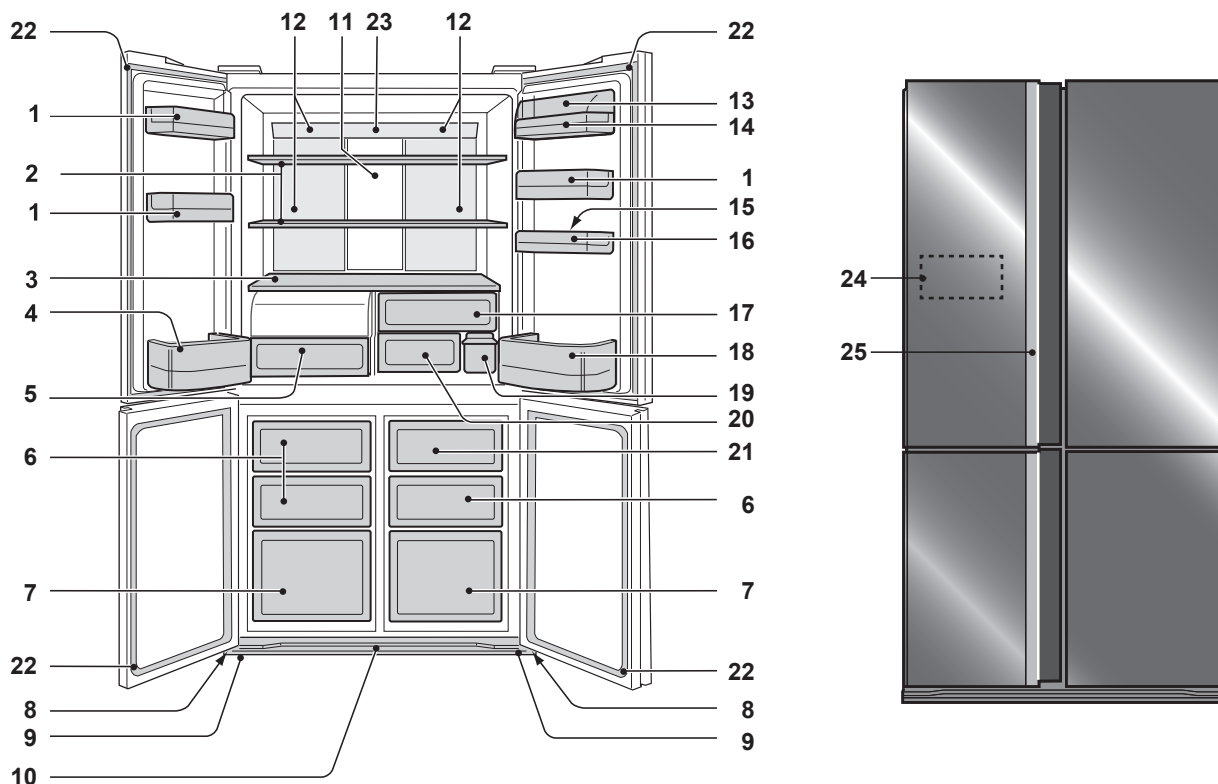

- 1. Door pockets (3 pcs.)
- 2. Refrigerator shelves (2 pcs.)
- 3. Shelf
- 4. Bottle pocket (left)
- 5. Highly sealed vegetable crisper  
The cover of the Vegetable crisper opens as the case is pulled.
- 6. Freezer cases (small) (3 pcs.)
- 7. Freezer cases (large) (2 pcs.)
- 8. Casters (4 pcs.)
- 9. Adjustable feet (2 pcs.)
- 10. Foot cover

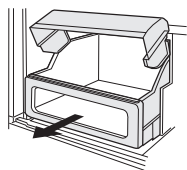

- 11. Aluminum panel  
The panel is cooled from the rear, thus indirectly cools the refrigerator compartment. In this way, food is refrigerated gently, without exposing it to the cold air flow.
- 12. Light
- 13. Utility pocket cover
- 14. Utility pocket
- 15. Egg holder
- 16. Egg pocket
- 17. Fruit case
- 18. Bottle pocket (right)  
To store large-size bottles, move the partition all the way back.
- 19. Water tank
- 20. Fresh case
- 21. Ice storage box  
To prevent damage to the Ice storage box, do not make ice in the Ice storage box or pour oil into it.

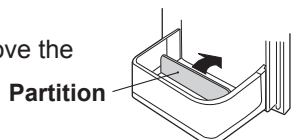

- 22. Magnetic door seals (4 pcs.)
- 23. Eco sign  
With the refrigerator door is left open, the lamp will slowly change its color from blue to orange. This shows that the temperature in the refrigerator is rising.
- 24. Touch control panel
- 25. Handle indicator  
When Plasmacluster, Energy saving and Temperature increase sign start the operation, the indicator will flash.  
**Plasmacluster** : Blue  
**Energy saving** : Green  
**Temperature increase sign** : Orange

- Deodorizing unit**  
Deodorizing catalyst is installed on the routes of cold air. No operation and cleaning are required.
- More food can be stored by taking out the internal accessories with duly cooling.**

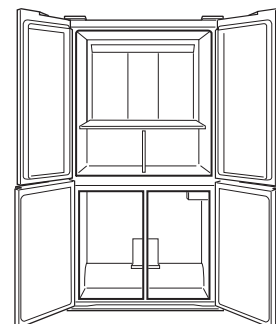



ENGLISH

# Touch control panel

To operate, touch the keys with your bare hand.

## To light the control panel

Press  (Enter) key.

Normally, only the  (Enter) key is displayed.

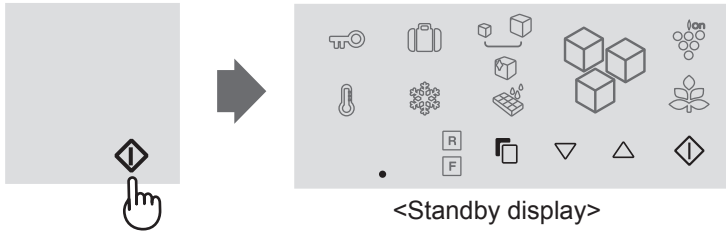



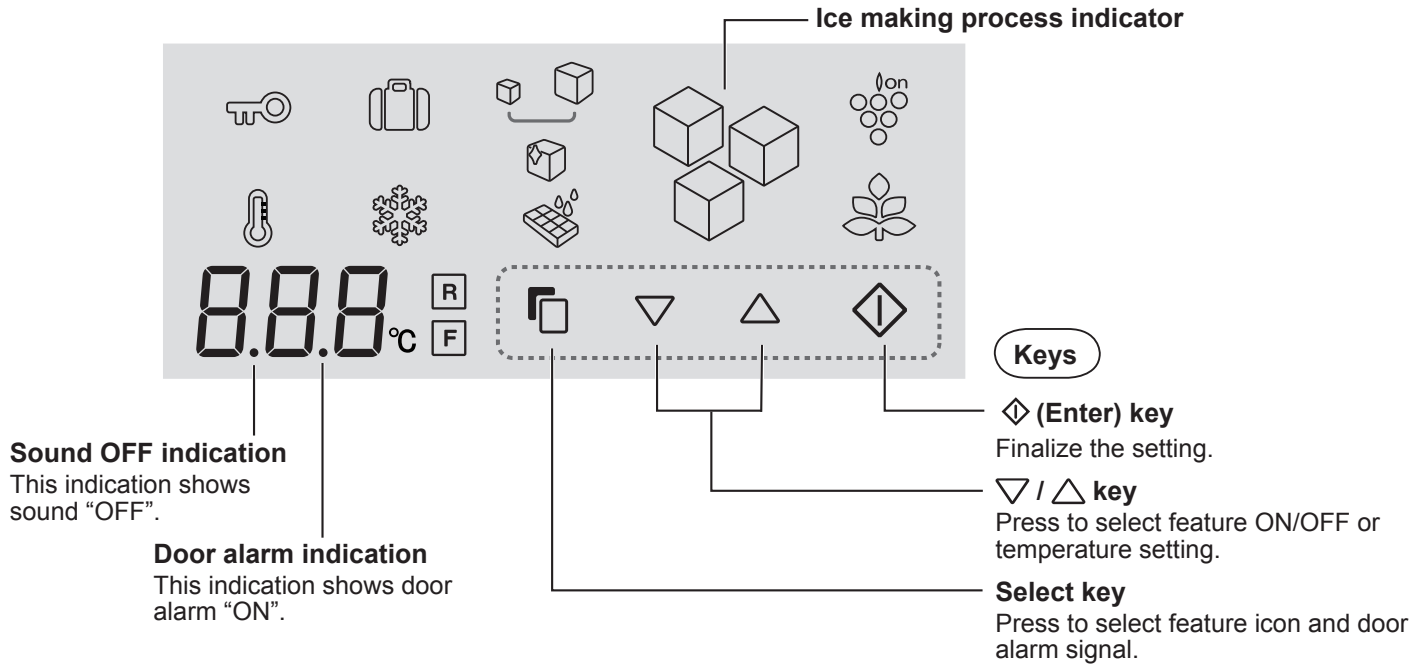







- The panel will light and show the current setting.
- After setting the features, when there is no operation for 1 minute, the display will automatically return to the standby display. Thus if there is no operation for another 1 minute, the display will be turned off.





### Feature icons

Icons of features in operation are colored.

	<b>Plasmacluster</b>		<b>Ice tray cleaning</b>
	<b>Energy saving</b>		<b>Vacation mode</b>
	<b>Ice making</b>		<b>Express Freezing</b>
	<b>Large ice making</b>		<b>Child lock</b>
	<b>Clear ice making</b>		<b>Temperature increase sign</b>

### Controlling temperature icons

	<b>Refrigerator compartment</b>
	<b>Freezer compartment</b>

## Every time you open the door

The control panel will light up to show the current setting.

- Operation is not accepted while the refrigerator door is open.

## At the time of re-power distribution

- When there is a power failure during the operation of Express freezing or Ice tray cleaning, the operation will stop.
- Ice making process indicator returns to the initial state.
- The other settings will show similarly as before having the power failure.

# OPERATION

## Plasmacluster

The ionizer inside your refrigerator releases clusters of ions, which are collective masses of positive and negative ions, into the refrigerator compartment. These ion clusters inactivate airborne mold fungus.

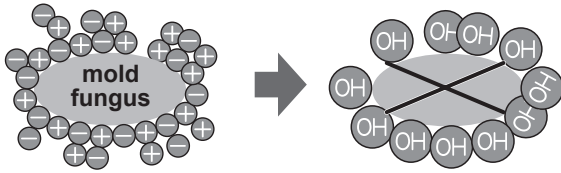

### To start operation

- 1 Select "Plasmacluster icon".



- 2 Select "ON".

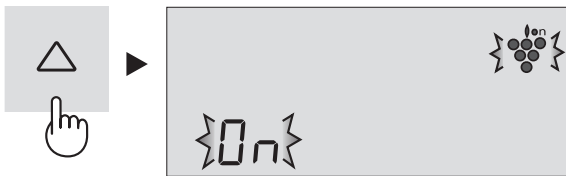

- 3 Finalize the setting.

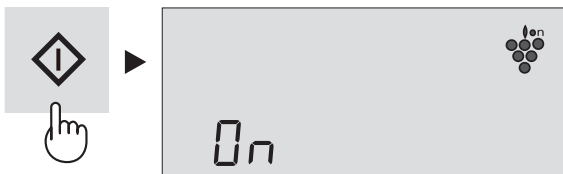

Additionally the handle indicator (Blue) will blink 3 times.

### Handle indicator in operation

- Every time you close the door, the indicator will flash. (Blue)
- If Energy saving is also in operation, the indicator will flash 6 times. (Blue→Green→Blue→Green→Blue→Green)

### To cancel operation

It is the same method as starting operation. Select "OFF" in step 2.



### NOTE

- There may be a slight odor in the refrigerator. This is the smell of ozone generated by the ionizer. The amount of ozone is minimal, and quickly decomposes in the refrigerator.

## Energy Saving

Use this feature when you want to switch the appliance to energy-saving operation.

### To start operation

- 1 Select "Energy saving" icon.  
(The icon is green.)



- 2 Select "ON".

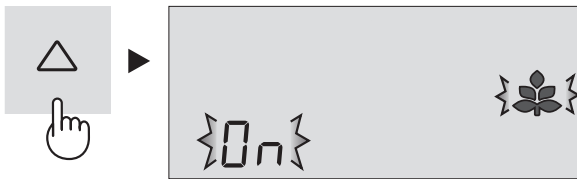

- 3 Finalize the setting.



Additionally the handle indicator (Green) will blink 3 times.

### Handle indicator in operation

- Every time you close the door, the indicator will flash (Green).
- If Plasmacluster is also in operation, the indicator will flash 6 times.  
(Blue→Green→Blue→Green→Blue→Green)

### To cancel operation

It is the same method as starting operation.  
Select "OFF" in step 2.

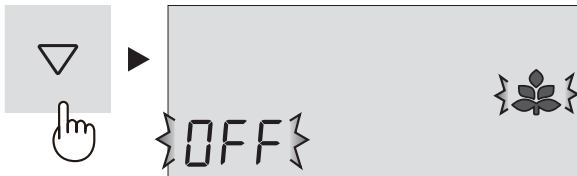

### NOTE

- While this feature is operating, the inside temperature of the refrigerator and freezer compartment will be higher than the preset temperature by about 1°C (refrigerator) and about 2°C (freezer). This is the guide under the condition of the preset temperature 3°C (refrigerator) and -18°C (freezer). The display of preset temperature will not be changed.
- The efficiency of power saving depends on the usage environment (controlling temperature, ambient temperature, frequency of opening or closing the door, amount of food).
- Cancel this feature when you feel the beverages are not cooled enough or ice making takes time.

### Tips for saving energy

- Keep the ventilation space as much as possible around the refrigerator.
- Keep your refrigerator out of direct sunlight, and do not place next to heat generating appliance.
- Open your refrigerator door as briefly as possible.
- Hot foods should be cooled before storing.
- Place the food evenly on the shelves to allow the cooling air to circulate efficiently.

The amount of power consumption of this model is measured according to the international standard of the refrigerator performance under the following conditions.

- All accessories in the freezer compartment are taken out as indicated on the figure.

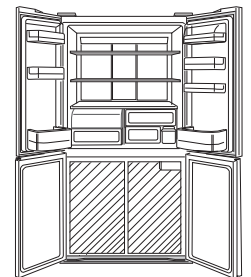

- Space dimensions.

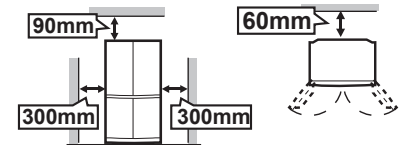



## Vacation mode

Use this feature when going on a trip or leaving the house for a long time.

### To start operation

- 1 Select "Vacation mode" icon.

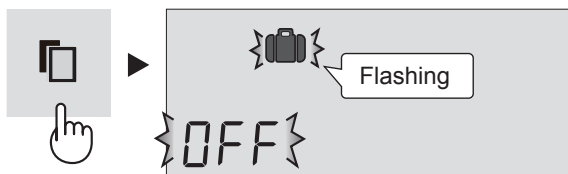

- 2 Select "ON".



- 3 Finalize the setting.

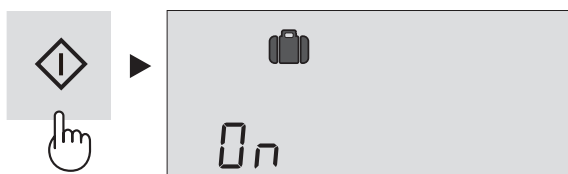

### To cancel operation

It is the same method as starting operation. Select "OFF" in step 2.



#### NOTE

- The temperature inside the refrigerator compartment will be adjusted to about 10°C.
- Food storage period in the refrigerator compartment becomes approx. 1/2-1/3 of normal operation. Please utilize only when there is no perishable food.
- Temperature of refrigerator compartment cannot be modified. ("10°C" is indicated on the display.)

## Express Freezing

High-quality frozen foods can be made using this feature and is convenient for home-freezing.

### To start operation

- 1 Select "Express freezing" icon.

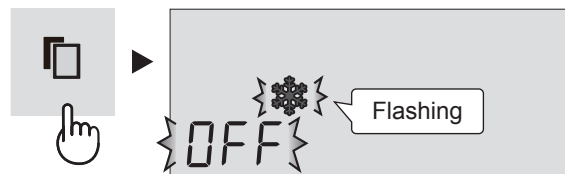

- 2 Select "ON".



- 3 Finalize the setting.



### To cancel operation

It is the same method as starting operation. Select "OFF" in step 2.



#### NOTE

- Express Freezing ends automatically in about 2 hours. (The icon will disappear.)
- Large foods cannot be frozen in a single operation.
- Express Freezing may require more than 2 hours in the case operation overlaps with defrosting as operation is started after defrosting is completed.
- Avoid opening the door as much as possible during operation of this feature.

## 🔑 Child Lock

Key operation of the control panel will be locked. Use this feature to prevent the panel from being used unintentionally by children or someone.

### To start operation

- 1 Select "Child lock" icon.

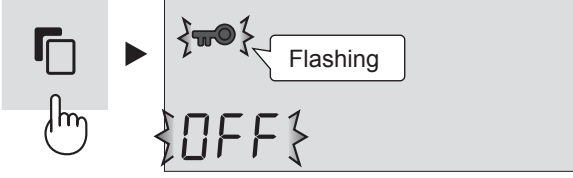

- 2 Select "ON".

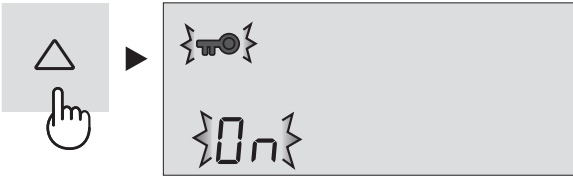

- 3 Finalize the setting.

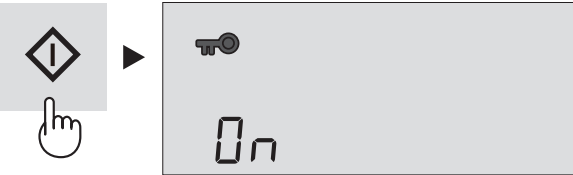

### To cancel operation

It is the same method as starting operation. Select "OFF" in step 2.



## 🌡️ Temperature Increase sign

While this feature is operating, it will indicate the rise of inside temperature caused by power failure or some other malfunction.

### To start operation

- 1 Select "Temperature increase sign" icon. (The icon is orange.)

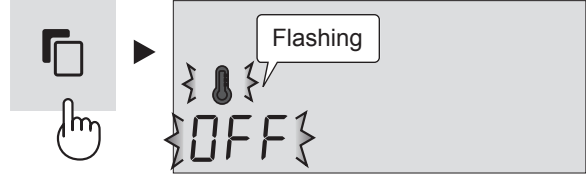

- 2 Select "ON".

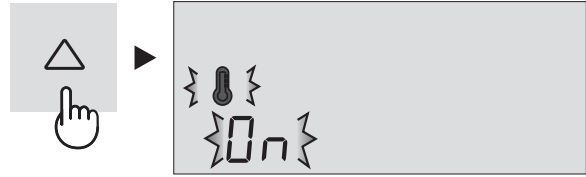

- 3 Finalize the setting.

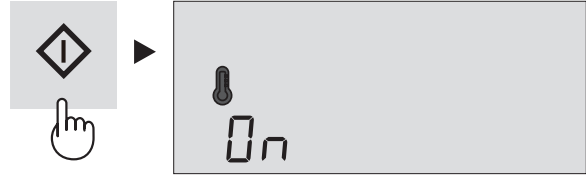

Additionally the handle indicator (Orange) will blink 3 times.

### Indication of temperature increase

- If the inside temperature becomes as follows, temperature increase will be indicated.  
Refrigerator : more than 10°C  
Freezer: more than -10°C
- Check the quality of food before you eat.

#### Indication

- Icons will blink.

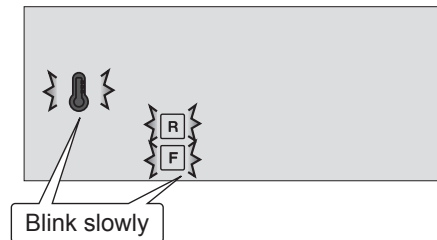

- Handle indicator (orange) will blink every 30 seconds.

#### How to cancel the indicator blink

Press the  key while the icons are blinking.

### To cancel operation

It is the same method as starting operation. Select "OFF" in step 2.



# R F Controlling Temperature

The refrigerator controls its temperature automatically. However, if needed, adjust the temperature as follows.

## Refrigerator compartment

Adjustable between 0°C and 6°C in steps of 1°C.

- 1 Select **R** icon.  
The display shows the current preset temperature.

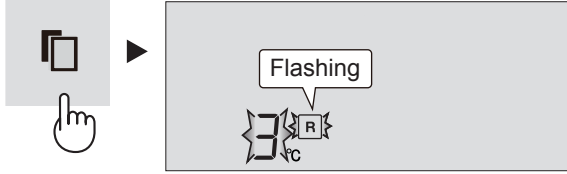

- 2 Set the temperature.  
[  $\Delta$  : increase,  $\nabla$  : decrease ]



- 3 Finalize the setting.

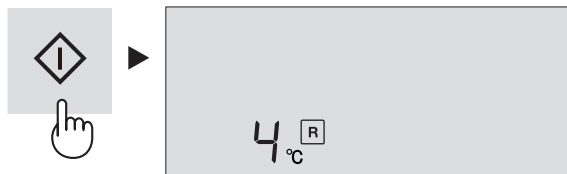

## Freezer compartment

Adjustable between -13°C and -21°C in steps of 1°C.

- 1 Select **F** icon.  
The display shows the current preset temperature.

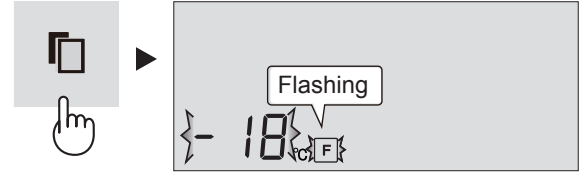

- 2 Set the temperature.  
[  $\Delta$  : increase,  $\nabla$  : decrease ]

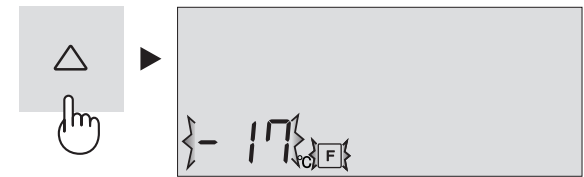

- 3 Finalize the setting.



## Advanced Setting of Freezer / Refrigerator compartment

The temperature of freezer compartment and refrigerator compartment can be adjusted in steps of 0.5 °C by following steps 1 to 3 below.

### Refrigerator compartment

1. Select **R** icon.
2. Press  $\diamond$  key continuously for 3 seconds or more.  
The current preset temperature on the display will be changed to 3.0 °C.  
(The display will be indicated like right figure.)
3. Adjust the temperature in the same way as steps 2 to 3 above.

Beep beep beep



Follow steps 1 to 2 again if you want to adjust the temperature in steps of 1°C.

### Freezer compartment

1. Select **F** icon.
2. Press  $\diamond$  key continuously for 3 seconds or more.  
The current preset temperature on the display will be changed to -18.0 °C.  
(The display will be indicated alternately like right figure.)
3. Adjust the temperature in the same way as steps 2 to 3 above.

Beep beep beep



Follow steps 1 to 2 again if you want to adjust the temperature in steps of 1°C.

## Door Alarm

- At first, door alarm is set "ON".
- When the refrigerator door is left open, the door alarm will sound.
- The door alarm will sound in 1 minute after opening the door and again after 1 minute (once in each case).
- If the door is left open for approx. 3 minutes, the alarm will sound continuously.

### To cancel operation

- 1 Select the door alarm indication like the below figure.

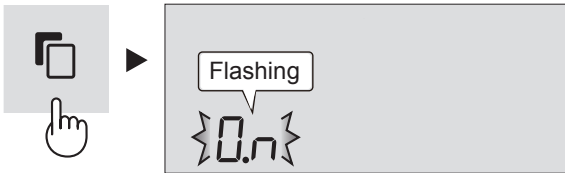

- 2 Select "OFF".

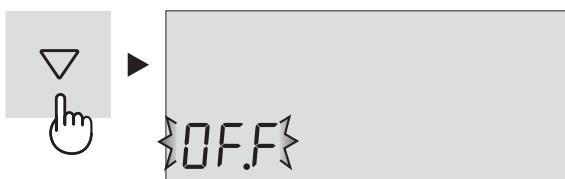

- 3 Finalize the setting.

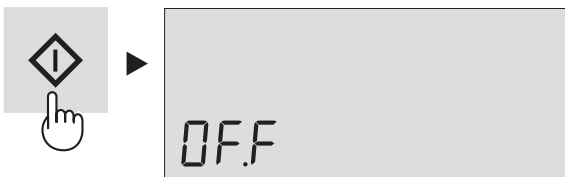

At standby display

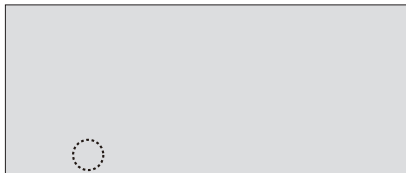

The indication will disappear.

### To start operation

It is the same method as canceling operation. Select "ON" in step 2.



At standby display



It shows Door alarm "ON".

## Sound ON/OFF

- At first, the sound is set "ON".
- Use this feature when you want to switch the sound of key operation and the ending sound of Ice tray cleaning to "ON" or "OFF".

### To set sound "OFF"

Press the ▽ key and ◇ key simultaneously and continuously for 3 seconds or more.

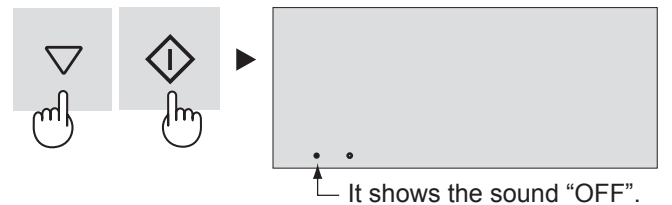

### To set sound "ON"

Press the ▽ key and ◇ key simultaneously and continuously for 3 seconds or more again.

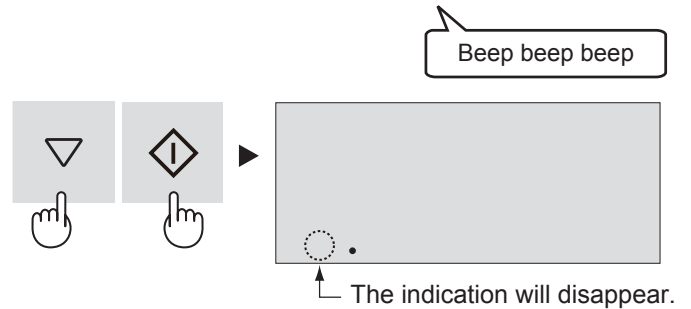

## Lighting ON/OFF

- Use this feature when you want to switch the lighting of control panel and handle indicator when opening the door to "ON" or "OFF".

### To set "OFF"

Press the △ key and ◇ key simultaneously and continuously for 3 seconds or more.

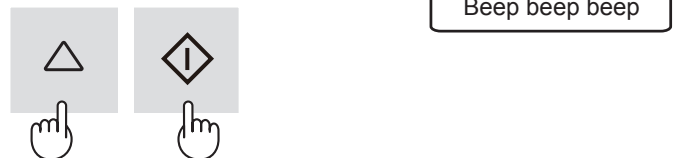

The display will be turned off.

### To set "ON"

Press the △ key and ◇ key simultaneously and continuously for 3 seconds or more again.

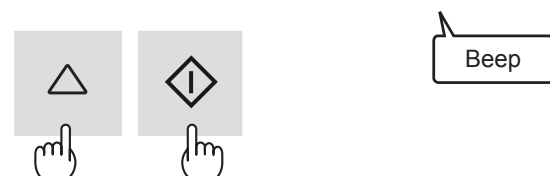

# AUTOMATIC ICE MAKER

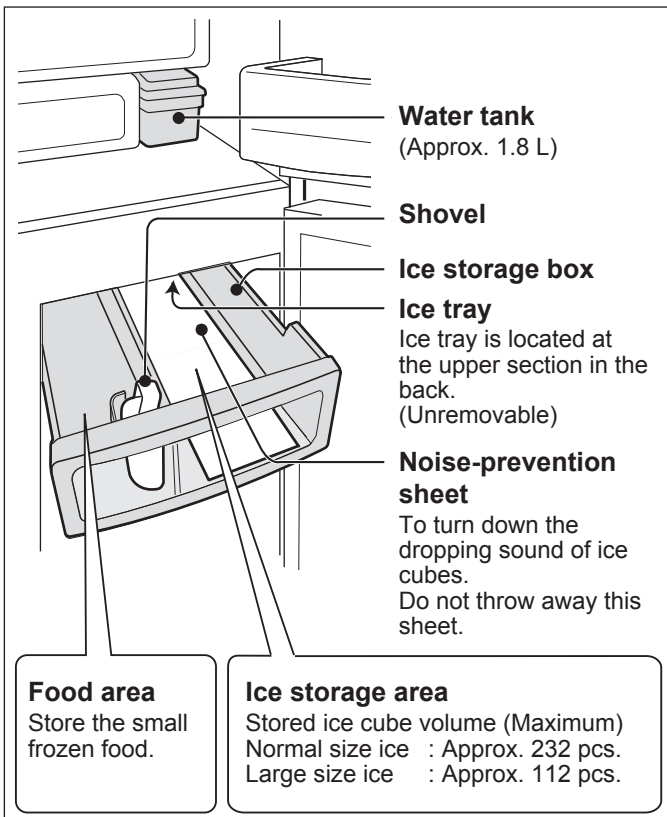

## How ice cubes are made

### Water supply

- Water is sent from the water tank to the ice tray.



### Ice making

- Ice cubes are made. (8 pieces at one time)
- The number of ice cubes per cycle may sometimes change.



### Releasing

- Ice tray rotates, releasing the ice and returns to "Water supply".
- The ice tray will not rotate when the ice storage box is full.

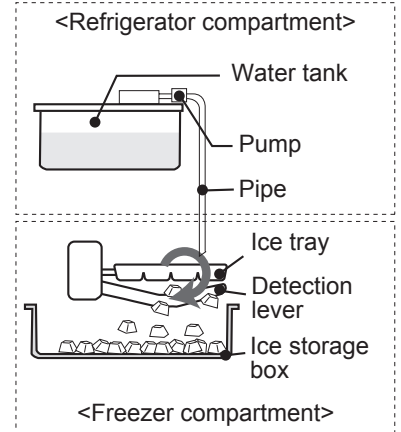

### Detection lever

The volume of ice cubes are checked periodically by the detection lever.

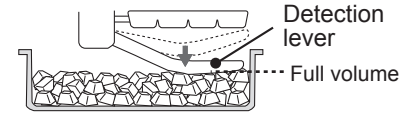

Ice cube volume will decrease when the ice cubes are not smoothed.

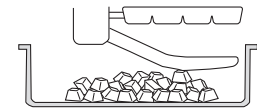

## Kinds of ice making mode

There are 5 modes you can choose as shown below.  
The size or the clarity of ice cube differs according to the selected mode.

Mode	Icon	Ice size	Clarity of ice	Required time for each ice making
Ice making OFF		—	—	—
Normal ice		Normal	Normal	Approx.2 hours
Large ice		Large	Normal	Approx.3 and a half hours
Clear ice (Normal size)		Normal	High	Approx.6 hours
Clear ice (Large size)		Large	High	Approx.8 hours

### NOTE

- 2 types of ice cube are made at the same time.  
Cube Multifaceted shape
- More than one mode cannot be selected at one time.
- The ice making time as shown above is only a rough indication at the ambient temperature of 30°C, the temperature adjustment set to Med, Energy saving turned off, and with no opening or closing of the doors.

### Ice making right after changing the mode

- The first batch of ice cubes made right after changing the operating mode does not reflect the change in size or clarity. This is because there are still half-made ice cubes left in the ice tray when switching to the changed mode. Ice cubes of the 2nd batch or later will reflect the mode change.

### Ice making takes longer when:

- The room temperature is high.
- Less cooling operation, e.g. in winter.
- Many food products are stored.
- Refrigerator is defrosting.
- The door is frequently opened.
- When you restart the ice making operation.
- Energy saving mode is in operation.

### The clarity of clear ice is declined under the following conditions

- Ice making is carried out for the first time.
- Large amount of food is stored in the other compartments.
- Energy saving or Express freezing is in operation.
- The temperature is set higher or lower than the initial temperature adjustment. (Refrigerator : 3°C, Freezer : -18°C)

# Preparations for the first-time ice making

- Wash the water tank and the ice storage box.
- Carry out the Ice tray cleaning mode to clean the ice tray and the pipe.  
(There may be odor or dirt within the automatic ice maker.)

## Ice making

### WARNING

Use potable water only.

### To start operation

At first, all the ice making mode are set "OFF".

① Select one of the four modes.

- Normal ice
  +  Clear ice (normal size)
- Large ice
  +  Clear ice (large size)

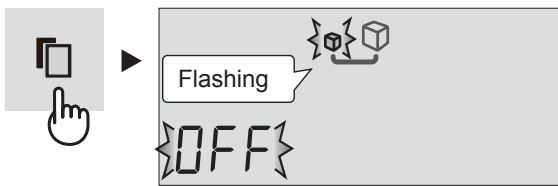

② Select "ON".



③ Finalize the setting.

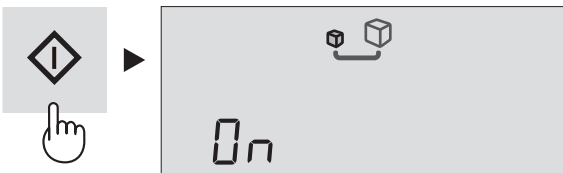

④ Pull out the water tank and pour water into it.

- Do not tilt the water tank when carrying as the water may spill.

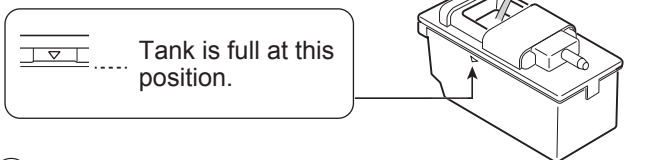

⑤ Set the water tank.

- Securely insert the water tank. Ice cubes will not be made unless the tank is inserted fully.

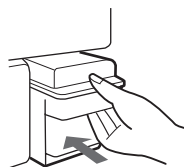





**Ice is made automatically.**

### NOTE

- It takes about 24 hours to make the first set of ice cubes.
- For hygienic reasons, replace the water once a week even when there is water remaining in the tank.
- When you leave the tank empty it may sometimes make a groaning noise but this is normal.

# Ice making process indication

Ice cube process indication will change according to the completion of the ice making as follows.

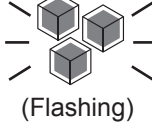
Indication	Condition
	<ul style="list-style-type: none"> <li>• Automatic ice making is not operating.</li> <li>• Within 5 minutes after the water supply.</li> </ul>
	Ice making is started.
	<ul style="list-style-type: none"> <li>• About two-thirds of the ice making is complete.</li> <li>• When the ice storage box is full.</li> </ul>
	Ice making is finished. The ice cubes are dropped to the ice storage box. (Control panel will light up to show the completion.)
	<p>Water tank is out of water. Pour water into the water tank.</p> <ul style="list-style-type: none"> <li>• Even if the water tank is empty, the flashing will be turned off by opening and closing the refrigerator doors. However, the flashing will restart after a short time.</li> </ul>

### NOTE

- Do not use other than potable water. Do not use hot water (heat-resistance:60°C), juice, tea, soda and sports drink etc. (Dirtying of interior may result.) Malfunction of the ice maker may occur as a result.
- Large size ice may not be made when the water level of the water tank is low even if large ice mode is selected.
- Do not place the shovel or food on top of the ice cubes. This may cause the automatic ice maker to malfunction (damage of the detection lever, etc.) or the case not being able to be pulled out. Set the shovel at the designated location.

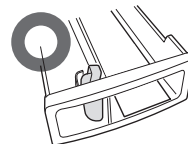

### Protrusions of ice cubes

- There are some slits placed in the ice tray. Therefore, the ice cubes coming from the tray will have protrusions from these slits.
- The protrusions may be pointed. Be careful when putting the ice cube directly in your mouth.

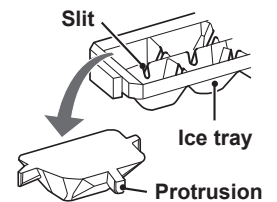

### White in ice cubes and floating substance

- The minerals contained in water may solidify and whiten as water freezes. Minerals turn into a state which is insoluble in water once it freezes, so melting the ice cubes will leave only white floating substances, but this is normal.
- This is more likely to happen when you use hard water (e.g. The hardness of the water is 100mg/L or more).
- The same thing will happen even if clear ice is set "ON".

## Canceling the ice making mode

- Use this feature during night time or winter time.
- You can use the ice storage box as a freezer case.

### To cancel operation

- 1 Select ice making mode which is in operation.

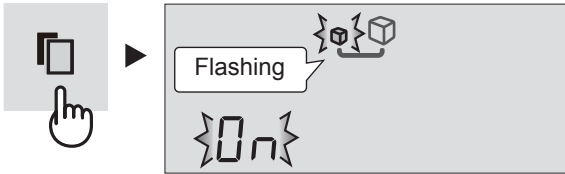

- 2 Select "OFF".



- 3 Finalize the setting.

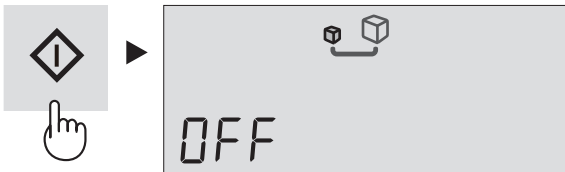

- 4 Empty the water tank.  
Dry it thoroughly and set into the original position.



### After canceling the ice making

- Even after canceling the set ice making mode, it will conduct once the ice releasing operation, therefore the ice tray and the detection lever will operate.
- After finishing the ice releasing operation, ice making process indication will turn off.



- Do not put any food until the ice making process indication turns off. Otherwise, it may break the detection lever.

### To start operation again

Refer to "Ice making".

## Ice tray cleaning

You can clean the ice tray and the pipe. Use this feature at the beginning or when the refrigerator has not been used for a long time.

- The water is supplied from the water tank to the ice tray forcibly.
- The water discharge amount at one cleaning will be 100mL. However, when large ice mode is set as on, the water discharge will be 230mL.

### Preparation

Pour water into the water tank and set into the original position. Empty the ice storage box.

### To start operation

- 1 Select ice tray cleaning icon.

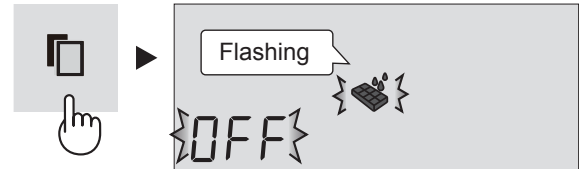

- 2 Select "ON".



- 3 Finalize the setting. (Ice tray cleaning will start.)

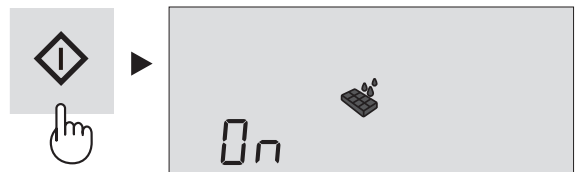

### During ice tray cleaning operation

It takes about 40 sec.  
Do not pull out the ice storage box.

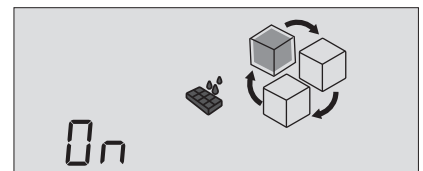

The process indication will toggle like in the above picture.



- 4 Follow steps 2 to 3 again.

- 5 Finally push button. Empty the water of the ice storage box.

Dry it thoroughly and set it into the original position.

### NOTE

Once it completes cleaning, it returns to the ice making operation that it is currently set at.

# STORING FOOD

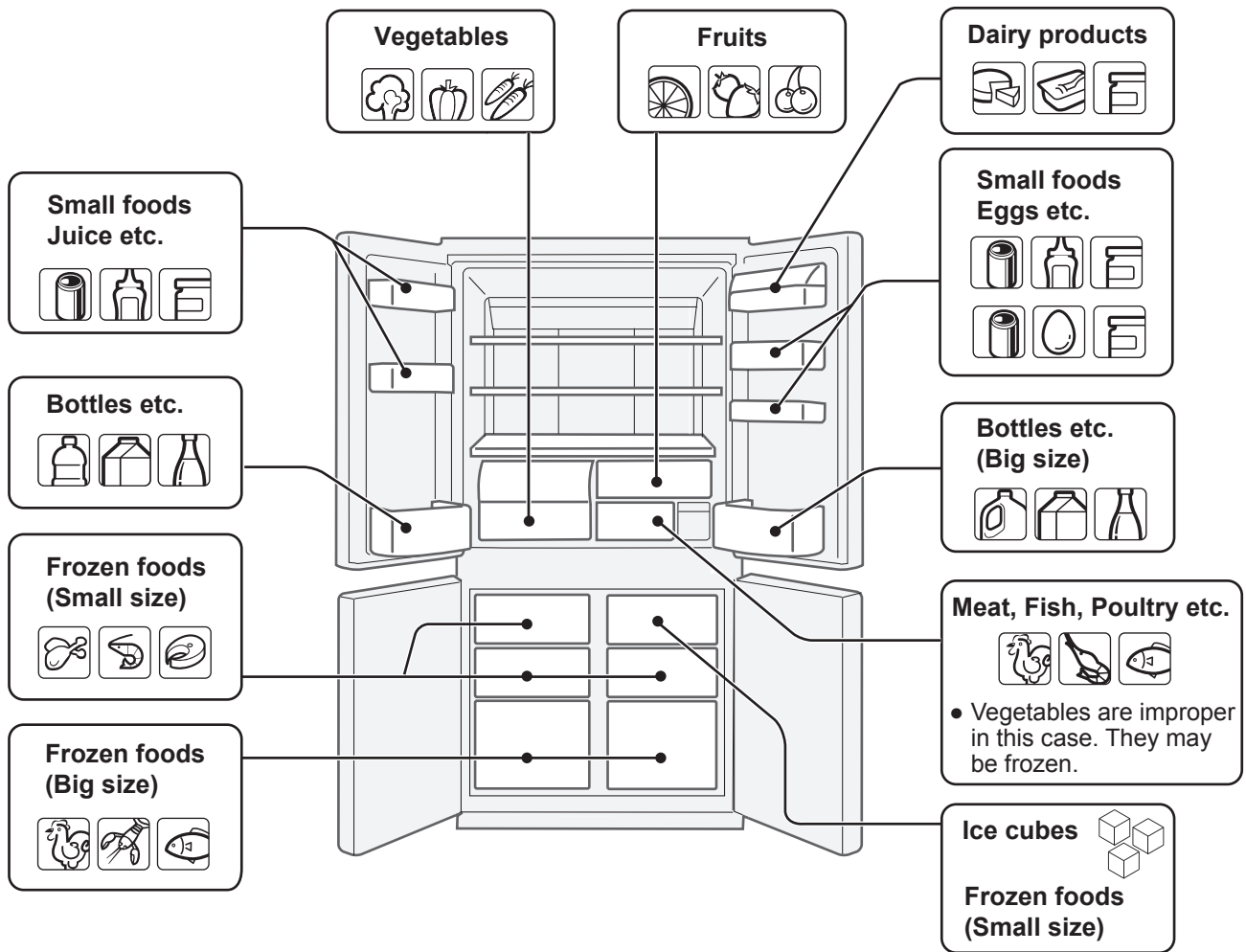

Refrigeration reduces the rate of food spoilage. To maximize the shelf life of perishable food products, ensure that the food is of the freshest possible quality. The following is a general guide to help promote longer food storage.

## Fruit / Vegetables

To minimize moisture loss, fruit and vegetables should be loosely enclosed in a plastic material e.g. wrap, bags (do not seal) and place in the vegetable crisper or the fruit case. If you store a lot of vegetables, dew may form. This has no effect on the operation or the performance. Use a dry cloth to remove the dew.

## Dairy Products & Eggs

- Most dairy products have a use by date on the outer packaging which informs the recommended temperature and shelf life of the product.
- Eggs should be stored in the Egg holder.

## Meats / Fish / Poultry

- Place on a plate or dish and cover with paper or plastic wrap.
- For larger cuts of meat, fish, or poultry, place to the rear of the shelves.
- Ensure all cooked food is wrapped securely or placed in an airtight container.

## NOTE

- Evenly place the food on the shelves to allow the cooling air to circulate efficiently.
- Hot foods should be cooled before storing. Storing hot foods increases the temperature in the unit and increases the risk of food spoilage.
- Do not block the outlet and inlet of the cool air circulating circuit with foods or containers; otherwise the foods will not be evenly cooled throughout the refrigerator.
- Keep the door securely closed.

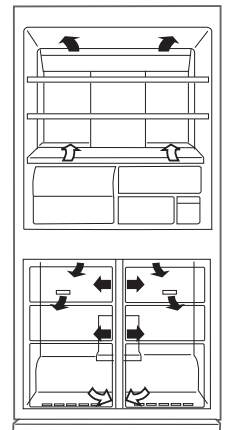

← IN  
 → OUT

Do not place food directly in front of cold air outlet. This may lead to the food freezing.

## For best freezing

- Quality of foods should be fresh.
- Freeze small quantities of food at a time to freeze them quickly.
- Food should be properly sealed, sealed tightly or covered.
- Evenly place the food in the freezer.
- Label bags or containers to keep an inventory of freezing food.



# CARE AND CLEANING

## WARNING

- Unplug the refrigerator first to prevent electric shock.
- Do not splash water directly on the outer cabinet or the interior. This may lead to rusting and deterioration of the electrical insulation.

## IMPORTANT

To prevent cracking on inside surfaces and plastic components, follow these tips.

- Wipe any food oils adhered to plastic components.
- Some household chemicals may cause damage, so use only diluted washing-up liquid (soapy water).
- If undiluted detergent is used or soapy water is not wiped off thoroughly, cracking of plastic parts can result.

- 1** Remove the water tank and clean and dry it thoroughly to prevent water stain or bacteria from being attached. (Once a week)
- 2** Remove the accessories e.g. shelves from the cabinet and door. Wash them in warm soapy dishwashing water; rinse in clean water and dry.
- 3** Clean the inside with a cloth soaked in warm soapy dishwashing water. Then, use cold water to wipe off soapy water.
- 4** Wipe the exterior with a soft cloth each time it is soiled.
- 5** Clean the Magnetic door seal with a toothbrush and warm soapy dishwashing water.
- 6** Wipe the control panel with the dry cloth.

## NOTE

- To prevent damage to your refrigerator, do not use heavy duty cleansers or solvents (lacquer, paint, polishing powder, benzine, boiled water, etc.).
- If the power supply is disconnected, please wait for at least 5 minutes before re-connecting power.
- The glass shelves weigh approximately 3 kg each. Hold firmly when removing from the cabinet or carrying.
- Do not drop objects inside the refrigerator or strike the inner wall. This may cause the inner surface to crack.

## Defrosting

Defrosting is fully automatic due to a unique energy saving system.

## When the compartment light is blown

Contact the service agent approved by SHARP to request a replacement compartment light. The compartment light is not to be removed other than by qualified service personnel.

## When transporting

- Before transporting, empty the ice tray by the following procedure.

- ① Empty the water tank and the ice storage box.
- ② Set Ice tray cleaning mode "ON". (Refer to "Ice tray cleaning".)
- ③ About 40sec. later, empty water or ice of ice storage box when you hear the ending sound.

- Wipe up water in the evaporating pan. Before wiping up the water, wait more than 1 hour after pulling out the plug because refrigeration cycle equipment is extremely hot. (The evaporating pan is located on the rear of the product.)

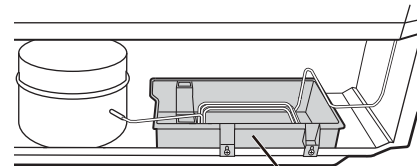

Evaporating pan

- The casters allow the refrigerator to move back and forth.



Casters

- Carry the refrigerator by holding the handles located on the rear and bottom.

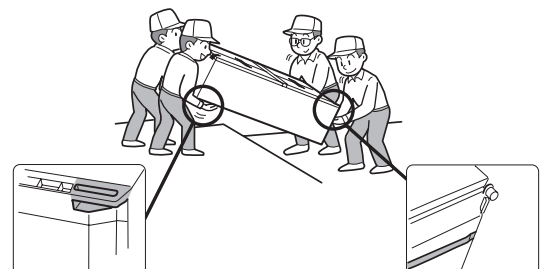

## Switching off your refrigerator

If you switch your refrigerator off when you are going away for an extended period, remove all food, clean the interior thoroughly. Remove the power cord plug from the power socket and leave all doors open.

# BEFORE YOU CALL FOR SERVICE

Before you call for service, check the following points.

Problem	Solution
The outside of the cabinet is hot when touched.	It is normal. The hot pipe is in the cabinet in order to prevent dew generation.
When there is refrigerator noise.	It is normal for the refrigerator to produce the following sounds. <ul style="list-style-type: none"> <li>• Loud noise produced by the compressor when operation starts               <ul style="list-style-type: none"> <li>--- Sound becomes quieter after a while.</li> </ul> </li> <li>• Loud noise produced once a day by the compressor               <ul style="list-style-type: none"> <li>--- Operating sound produced immediately after automatic defrost operation.</li> </ul> </li> <li>• Sound of flowing fluid (gurgling sound, fizzing sound)               <ul style="list-style-type: none"> <li>--- Sound of refrigerant flowing in pipes (sound may become louder from time to time).</li> </ul> </li> <li>• Cracking or crunching sound, squeaking sound               <ul style="list-style-type: none"> <li>--- Sound produced by expansion and contraction of inner walls and internal parts during cooling.</li> </ul> </li> </ul>
Frosting or dew generation occurs inside or outside the refrigerator.	This may occur in one of the following cases. Use a wet cloth for wiping frost and a dry cloth for wiping dew. <ul style="list-style-type: none"> <li>• When the ambient humidity is high.</li> <li>• When the door is frequently opened and closed.</li> <li>• When food containing plenty of moisture is stored. (Wrapping is required.)</li> </ul>
Food in the refrigerator compartment freeze.	<ul style="list-style-type: none"> <li>• Is the refrigerator operated for a long time with refrigerator temp. control set at 0°C?</li> <li>• Is the refrigerator operated for a long time with freezer temp. control set at -21°C?</li> <li>• Low ambient temperatures may cause placed foods to freeze even if the refrigerator temp. control is set to 6°C.</li> </ul>
It smells in the compartment.	<ul style="list-style-type: none"> <li>• Wrapping is required for the foods with strong smell.</li> <li>• Deodorizing unit cannot remove all of the smell.</li> </ul>
The control panel does not work.	This may occur in one of the following cases. <ul style="list-style-type: none"> <li>• The panel or your finger is soiled with dripping, oil and etc.</li> <li>• When you touch the panel with gloved hand, adhesive bandage on your finger, nail or objects.</li> <li>• Sticker or tape is affixed on the keys.</li> <li>• Touch position is slightly off from the keys.</li> <li>• Operate time is not enough for the keys to work.</li> </ul>

## ICE MAKING

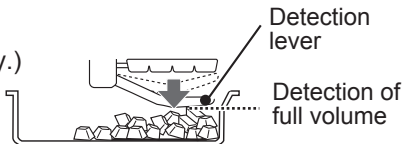
Problem	Solution
Ice maker is not producing ice.	<ul style="list-style-type: none"> <li>• Is there water in the water tank? (If there isn't, ice making process indication will flash.)</li> <li>• Is the water tank securely set?</li> <li>• Have you left the shovel or other food products in the ice storage box?</li> <li>• Isn't all the ice making mode set at "OFF"?</li> <li>• Are the ice cubes piled up at the back of the ice storage box? (Spread out the ice cubes evenly.)</li> <li>• Try the ice tray cleaning. If the ice tray cleaning works properly, leave for a day. You may get ice again.</li> </ul> 
Ice cubes are made slow	<ul style="list-style-type: none"> <li>• Has the ice making operation just been restarted?</li> <li>• Is it just after refilling the tank with potable water?</li> </ul>
Ice cubes are small, rounded or connected. There are protrusions or holes in ice cubes.	<ul style="list-style-type: none"> <li>• Ice cubes may become small or connected to each other, especially just before or after changing or refilling the tank.</li> <li>• If you store ice cubes for a long time, they may become smaller, rounded, lumped together.</li> <li>• The protrusion you see may come from the slits in the ice tray.</li> <li>• The holes come from air bubbles in ice cubes which may be lumped together and form bigger holes.</li> </ul>
Ice cubes have some odor.	<ul style="list-style-type: none"> <li>• Is the water in the water tank old or with some odor?</li> <li>• Is there remaining detergent or bleach in the water tank used for cleaning the water tank?</li> <li>• If ice cubes has been left unused for a long time, odors may transfer to the ice cubes.</li> </ul>
No water or ice cubes drop even when performing "Ice tray cleaning".	<ul style="list-style-type: none"> <li>• Is the ice storage box full with ice cubes? Have you left the shovel or other food products in the ice storage box? (Empty the ice storage box.)</li> <li>• Is there water in the water tank?</li> </ul>

## IF YOU STILL REQUIRE SERVICE

Refer to your nearest service agent approved by SHARP.



**SHARP**  
SHARP CORPORATION