



# Руководство по эксплуатации P21

RU

---



## Уважаемый покупатель!



Благодарим вас за покупку и надеемся, что вы сами сможете убедиться в надежности наших изделий.

Желаем, чтобы пользование плитой доставило вам удовольствие.

## Предназначение

Плита предназначена для приготовления пищи в домашних условиях. Возможности использования плиты подробно описаны далее.

## Инструкция

Настоящая инструкция поможет вам быстрее познакомиться с вашей новой плитой. Внимательно прочитайте инструкцию перед использованием прибора. Данная инструкция действительна, если на приборе стоит символ страны. Если символа страны нет, следуйте техническим указаниям по адаптации прибора в соответствии с требованиями вашей страны. Обязательно сохраните инструкцию и другую прилагаемую документацию. При передаче прибора новому владельцу не забудьте передать также эти документы.

### Инструкция по эксплуатации

Инструкция по эксплуатации предназначена для потребителя. В ней описывается плита и управление ей. Инструкция разработана для нескольких типов приборов, поэтому может включать описание отдельных функций, которых нет в вашей модели.

### Инструкция по подключению

Подключение производится согласно разделу «Установка и подключение», а также согласно действующим предписаниям и стандартам. Подключение может производить только квалифицированный специалист.

## Заводская табличка

Заводская табличка с основными данными прибора и с видом газа, на который настроен прибор на заводе, находится внизу и видна при открытой дверце духовки. Расшифровку данных заводской таблички вы найдете в разделе «Технические данные».

## Сервисное обслуживание

При возникновении неисправностей, которые вы не можете устранить самостоятельно (см. раздел «Предупреждения и индикация ошибок»), обращайтесь в авторизованный сервисный центр.

**Список авторизованных сервисных центров вы можете найти в брошюре «Гарантийные обязательства» и на сайте [www.gorenje.ru](http://www.gorenje.ru).**

<b>ВАЖНО - ПРОЧИТЕ ПЕРЕД ПЕРВЫМ ИСПОЛЬЗОВАНИЕМ ПРИБОРА.....</b>	<b>6</b>
меры предосторожности .....	6
Предупреждения .....	7
Если вы чувствуете запах газа в помещении: .....	8
<b>ОПИСАНИЕ ПРИБОРА .....</b>	<b>9</b>
Панель управления (в зависимости от модели) .....	10
Крышка плиты (в некоторых моделях).....	10
Электроподжиг (в некоторых моделях) .....	10
<b>ГАЗОВЫЕ ГОРЕЛКИ .....</b>	<b>11</b>
Перед первым использованием .....	11
Важные указания .....	11
Посуда.....	11
<b>УПРАВЛЕНИЕ ГАЗОВЫМИ ГОРЕЛКАМИ .....</b>	<b>12</b>
Переключатели.....	12
Розжиг и работа горелок (в зависимости от модели) .....	12
<b>ПОЛЬЗОВАНИЕ ДУХОВКОЙ.....</b>	<b>14</b>
Перед первым использованием .....	14
Важные предупреждения .....	14
Электронный таймер .....	15
Установка текущего времени .....	15
Будильник .....	15
Просмотр времени функций .....	16
Отмена функции.....	16
Режимы работы духовки (в зависимости от модели).....	17
Уровни приготовления (в зависимости от модели) .....	19
Освещение (в зависимости от модели).....	19
Другое оборудование духовки (в зависимости от модели).....	19
<b>ПРИГОТОВЛЕНИЕ .....</b>	<b>21</b>
Выпечка.....	21
Мясо .....	24
<b>ОЧИСТКА И ОБСЛУЖИВАНИЕ.....</b>	<b>28</b>
Очистка .....	28
Снятие и установка съемных направляющих.....	31
Ящик плиты (в некоторых моделях) .....	32
<b>ПРЕДУПРЕЖДЕНИЯ И ИНДИКАЦИЯ ОШИБОК.....</b>	<b>34</b>
Важные предупреждения .....	34
<b>УСТАНОВКА И ПОДКЛЮЧЕНИЕ .....</b>	<b>35</b>
Установка .....	36
Установка прибора .....	37
Установка прибора с защитой от опрокидывания .....	38
Подключение к газу .....	39
Настройка на другой вид газа.....	40

Элементы настройки на другой вид газа.....	41
Подключение к электросети.....	44
<b>ТАБЛИЦА ФОРСУНОК.....</b>	<b>45</b>
<b>ТЕХНИЧЕСКИЕ ДАННЫЕ.....</b>	<b>47</b>
Заводская табличка.....	47

## меры предосторожности

- Допускается использование прибора детьми старше восьми лет и людьми с ограниченными физическими, двигательными и психическими способностями, а также людьми, не имеющими достаточного опыта или знаний для его использования, только под присмотром или если они были обучены пользованию прибором и осознают возможную опасность, связанную с неправильной эксплуатацией прибора. Не позволяйте детям играть с прибором! Дети могут очищать и осуществлять обслуживание прибора только под присмотром!
- **ПРЕДУПРЕЖДЕНИЕ!** Во время работы прибор и его доступные части сильно нагреваются. Будьте осторожны, не прикасайтесь к нагревательным элементам. Дети младше восьми лет должны постоянно находиться под присмотром!
- **ПРЕДУПРЕЖДЕНИЕ!** Опасность возгорания! Не используйте варочную поверхность для хранения предметов!
- **ПРЕДУПРЕЖДЕНИЕ!** Постоянно следите за приготовлением блюд с использованием масла и жира, так как существует опасность возгорания. Если произошло возгорание, не тушите пламя водой. Выключите прибор, накройте посуду крышкой или влажным полотенцем.
- Вы можете использовать зонд, предусмотренный только для данной духовки.
- **ПРЕДУПРЕЖДЕНИЕ!** Перед заменой лампочки освещения духовки во избежание удара электрическим током обязательно отключите прибор от электросети, выкрутив предохранитель или выключив главный выключатель.
- Для очистки духовки нельзя использовать абразивные чистящие средства и острые металлические скребки, так как они могут повредить поверхность, в результате чего может лопнуть стекло.
- Для очистки прибора не используйте очистители высокого давления и пароструйные очистители, так как это может привести к удару электрическим током.
- Прежде чем открыть крышку, убедитесь, что она чистая и на ней нет жидкости. Закрыть крышку можно после того, как конфорки

полностью остынут. Символ на изделии или его упаковке означает, что стеклянная крышка при нагреве может треснуть. Перед тем как закрыть крышку, выключите все конфорки и подождите, пока варочная поверхность остынет.

- Прибор не предназначен для подключения к внешнему таймеру и внешнему блоку дистанционного управления.

## Предупреждения

- Подключение к источнику газа может производить только квалифицированный специалист, имеющий официальное разрешение местного газоснабжающего предприятия, или специалист авторизованного сервисного центра. Необходимо соблюдать действующие предписания и условия подключения местного газоснабжающего предприятия. Важные указания в связи с подключением к газу вы найдете в разделе «Установка и подключение».
- Неквалифицированное подключение и ремонт могут стать причиной опасности для пользователя и привести к повреждению прибора. Опасность взрыва, короткого замыкания и удара электрическим током! Данные работы может производить только квалифицированный специалист.
- Перед установкой и подключением убедитесь, что местные условия подключения (вид и давление газа) соответствуют настройкам прибора.
- Параметры настройки газа прибора указаны в заводской табличке.
- Прибор не предназначен для подключения к трубам для отвода продуктов сгорания (например, дымоход). Прибор должен быть установлен и подключен в соответствии с действующими предписаниями по подключению. Во время работы прибора в помещении образуются тепло, влага и продукты сгорания. Обеспечьте достаточную вентиляцию помещения, особенно во время работы прибора: оставьте открытыми естественные вентиляционные отверстия или включите вытяжку.
- Прибор относится к классу 2/1. Прибор можно устанавливать вплотную между кухонными шкафами. С одной стороны на расстоянии не менее 100 миллиметров может находиться кухонный шкаф, превышающий высоту прибора, или стена. С другой стороны может находиться кухонный шкаф только одинаковой высоты с прибором.
- Расстояние между плитой и вытяжкой должно быть 650 миллиметров или не меньше, чем указано в инструкции по монтажу вытяжки.
- Следите, чтобы кабели соседних электроприборов не оказались зажаты горячей дверцей духовки. Опасность короткого замыкания! Следите, чтобы кабели соседних электроприборов находились на безопасном расстоянии.
- Прибор предназначен исключительно для приготовления пищи. Запрещается использование прибора в других целях, например, для обогрева помещений. Не устанавливайте на варочную поверхность пустую посуду.
- Проверьте, чтобы все части горелок были правильно сложены.
- Если вы чувствуете запах газа в помещении, перекройте поступление газа вентилем на газовом стояке или баллоне, погасите любой огонь, в том числе табачные изделия, не включайте электроприборы и освещение, хорошо проветрите помещение (откройте окна!), немедленно свяжитесь с сервисным центром или газоснабжающим предприятием.
- Перекройте поступление газа вентилем на газовом стояке или баллоне, если вы планируете длительное отсутствие (например, при отъезде в отпуск).
- Во время работы духовки противни, решетка и внутренние поверхности духовки сильно нагреваются. Используйте кухонные рукавицы или прихватки! Опасность ожога!

- Не выстилайте духовку алюминиевой фольгой, не ставьте противни и другую посуду на дно духовки, так как это препятствует циркуляции воздуха, надлежащему приготовлению пищи и может повредить эмаль внутри духовки.
- Во время работы духовки дверца сильно нагревается. Для дополнительной защиты дверца оборудована третьим стеклом, которое снижает температуру поверхности внешнего стекла дверцы (в некоторых моделях).
- Не храните в ящике плиты горючие, взрывоопасные и нетермостойкие предметы (например, бумагу, тряпки, пакеты, чистящие средства и аэрозоли), так как они могут стать причиной пожара в случае работы прибора. Опасность возгорания! Используйте ящик плиты только для хранения оборудования (мелкий и глубокий противни и т. под.).
- Шарнир дверцы духовки при нагрузке может повредиться. Не ставьте тяжелую посуду на открытую дверцу. Не опирайтесь на дверцу при очистке духовки. Перед очисткой духовки можно снять дверцу (см. раздел «Снятие и установка дверцы»). Не наступайте и не садитесь на открытую дверцу духовки. Не позволяйте этого делать детям!
- После длительного использования поверхность чугунных конфорок и металлические кольца вокруг конфорок могут изменить цвет. Замена не является предметом гарантии.
- Прибор устанавливается непосредственно на пол, без использования дополнительных подставок.



Символ на изделии или его упаковке указывает, что оно не подлежит утилизации в качестве бытовых отходов. Изделие следует сдать в соответствующий пункт приема электронного и электрооборудования для последующей утилизации. Соблюдая правила утилизации изделия, вы можете предотвратить причинение ущерба окружающей среде и здоровью людей, который возможен вследствие неподобающего обращения с подобными отходами. За более подробной информацией об утилизации изделия просьба обращаться к местным властям, в службу по вывозу и утилизации отходов или в магазин, в котором вы приобрели изделие.

### Если вы чувствуете запах газа в помещении:

- перекройте поступление газа вентилем на газовом стояке или баллоне,
- погасите любой огонь, в том числе табачные изделия,
- не включайте электроприборы и освещение,
- хорошо проветрите помещение (откройте окна!),
- немедленно свяжитесь с сервисным центром или газоснабжающим предприятием.



## ОПИСАНИЕ ПРИБОРА

На рисунке приведена одна из моделей плит. Инструкция разработана для разных моделей плит, поэтому может включать отдельные функции и оборудование, которых нет в вашей плите.



- 1 Крышка плиты (в некоторых моделях)
- 2 Отверстие для выхода пара
- 3 Варочная поверхность
- 4 Панель управления
- 5 Ручка дверцы духовки
- 6 Дверца духовки



- 7 Ящик плиты (в некоторых моделях)
- 8 Дополнительная подставка (в некоторых моделях)
- 9 Регулируемые ножки (в некоторых моделях, для доступа к ножкам извлеките ящик)

## Панель управления (в зависимости от модели)

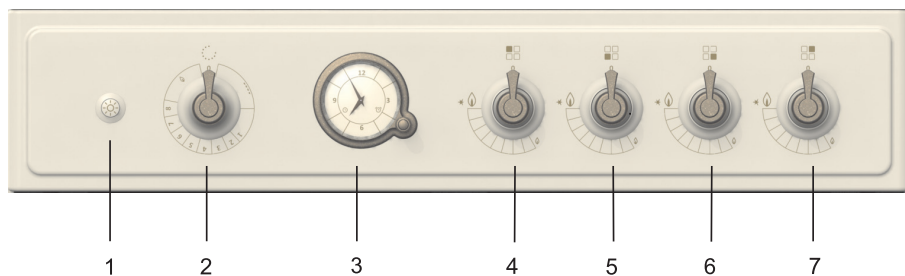

- |   |  |   |  |
|---|--|---|--|
| 1 | Кнопка освещения или электроподжига                      | 5 | Переключатель передней левой стандартной горелки |
| 2 | Переключатель выбора режима работы духовки и температуры | 6 | Переключатель передней правой большой горелки    |
| 3 | Электронный таймер                                       | 7 | Переключатель задней правой малой горелки        |
| 4 | Переключатель задней левой стандартной горелки           |   |  |

## Крышка плиты (в некоторых моделях)



Плита оборудована крышкой. Варианты исполнения крышки:

- металлическая,
- стеклянная.

Прежде чем оторвать крышку, убедитесь, что она чистая и на ней нет жидкости. Закрывать крышку можно после того, как горелки полностью остынут.

Символ на изделии или его упаковке означает, что стеклянная крышка при нагреве может треснуть. Перед тем как закрыть крышку, выключите все горелки и подождите, пока варочная поверхность остынет.

## Электроподжиг (в некоторых моделях)

Газовые горелки разжигаются с помощью свечи электроподжига, которая встроена в каждую горелку.

Электроподжиг работает в том случае, если вилка присоединительного кабеля включена в розетку электросети.

Если электроподжиг из-за отсутствия электроэнергии или влажных свечей не работает, вы можете зажечь газ спичками или зажигалкой для газа. Таким же способом зажигается горелка духовки.

## Перед первым использованием

### Важные указания

Перед первым использованием газовых горелок нет необходимости в каких-либо особых мерах.

- Если вы хотите зажарить блюдо, сначала установите максимальную мощность горелки, а затем продолжайте приготовление на минимальной мощности.
- Некоторые модели оборудованы газовыми горелками с системой безопасности (далее — газ-контроль). Если пламя горелки погаснет (убежала жидкость, сквозняк и под.), поступление газа автоматически прекратится. Таким образом, исключается возможность утечки газа в помещение.
- Если погаснет пламя горелки без газ-контроля, газ будет поступать в помещение!
- Крышка горелки должна быть точно установлена на рассекателе. Следите, чтобы отверстия рассекателя всегда были чистые.



- 1 Крышка горелки
- 2 Рассекатель горелки
- 3 Термозлемент (в горелках с газ-контролем, в некоторых моделях)
- 4 Свеча электроподжига
- 5 Форсунка

## Посуда

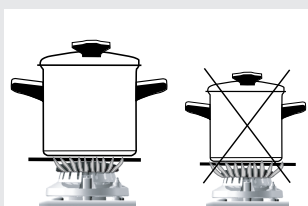

### Советы по использованию посуды

- Правильно подобранная посуда обеспечивает оптимальное время приготовления и расход газа. Самым важным параметром является диаметр посуды.
- Следите, чтобы в скороварке всегда было достаточное количество жидкости, в противном случае из-за нагрева пустой посуды может повредиться посуда и плита.
- Накрывайте посуду крышкой, если рецепт приготовления блюда это позволяет. Крышка должна по размеру соответствовать посуде.
- Языки пламени, выходящие за края слишком маленькой посуды, могут испортить посуду, при этом увеличивается расход газа.
- Для сгорания газа также необходим воздух, поступление которого ограничивается слишком большой посудой, также уменьшается эффективность сгорания.

**⚠** Посуда должна находиться на расстоянии не менее 15 мм от края прибора во избежание чрезмерного нагрева соседнего кухонного шкафа. Соседний кухонный шкаф не должен превышать прибор по высоте.

#### Дополнительная решетка (в некоторых моделях)

Дополнительная решетка используется при приготовлении в посуде малого диаметра. Установите дополнительную решетку на решетку над малой горелкой.

Тип горелки	Диаметр посуды
Большая (3,0 кВт)	220-260 мм
Стандартная (1,9 кВт)	180-220 мм
Малая (1,0 кВт)	120-180 мм
Вок (3,5 кВт)	220-260 мм

## УПРАВЛЕНИЕ ГАЗОВЫМИ ГОРЕЛКАМИ

### Переключатели

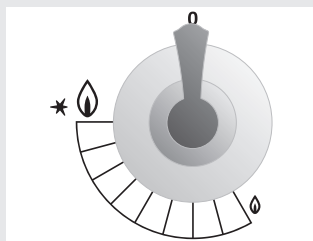

•	газовый кран закрыт
🔥	максимальная мощность
🔥	минимальная мощность

### Розжиг и работа горелок (в зависимости от модели)

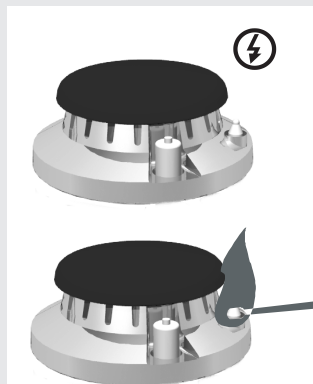

- Управление газовыми горелками производится с помощью переключателей, расположенных на панели управления. Мощность нагрева обозначена на переключателях символами «Большое пламя» и «Малое пламя».
- Вращайте переключатель через положение «Большое пламя» 🔥 до положения «Малое пламя» 🔥 и обратно. Рабочее положение находится между символами «Большое пламя» и «Малое пламя».
- Газовые горелки розжигаются с помощью свечи электроподжига, встроенной в каждую горелку (в некоторых моделях).

**⚠** Прежде чем повернуть переключатель, необходимо его нажать.

### Одноручный электроподжиг (в некоторых моделях)

- Для розжига газовой горелки нажмите переключатель горелки и поверните его в положение «Большое пламя». Между свечой и горелкой проскакивает искра и разжигает горелку.
- Если электроподжиг из-за отсутствия электроэнергии или влажных свечей не работает, вы можете разжечь горелку спичками или зажигалкой для газа.

### Двуручный электроподжиг (в некоторых моделях)

- Для розжига газовой горелки нажмите переключатель горелки и поверните его в положение «Большое пламя». Нажмите кнопку электроподжига. Между свечой и горелкой проскакивает искра и разжигает горелку.
- Если электроподжиг из-за отсутствия электроэнергии или влажных свечей не работает, вы можете разжечь горелку спичками или зажигалкой для газа.
- После загорания пламени удерживайте переключатель в нажатом состоянии до 10 секунд, пока оно не стабилизируется.
- Далее можно регулировать величину пламени между максимальной и минимальной мощностью.
- Не рекомендуется устанавливать мощность между  и ●. В данном диапазоне пламя нестабильно и может погаснуть.



**Если через 15 секунд пламя горелки не зажглось, выключите горелку и подождите не менее 1 минуты. Затем повторите розжиг.**



**Если по какой-либо причине пламя горелки погасло, выключите горелку и подождите не менее 1 минуты. Затем повторите розжиг.**

### Примечание

Перед розжигом горелки вок (двух-, трехконтурная, мини-вок) установите над горелкой посуду.

- Для выключения горелки поверните переключатель вправо в положение ●.

## Перед первым использованием

- Выньте все принадлежности из духовки и очистите их теплой водой и средством для ручного мытья посуды. Не используйте абразивные чистящие средства и губки.
- Перед первым использованием рекомендуется прогреть духовку при температуре прибл. 200 °С в течение 1 часа 30 минут. При первом нагреве духовки появляется характерный запах нового прибора, поэтому необходимо хорошо проветрить помещение.

## Важные предупреждения

- Не выстилайте духовку алюминиевой фольгой, не ставьте противни и другую посуду на дно духовки, так как это препятствует циркуляции воздуха, надлежащему приготовлению пищи и может повредить эмаль внутри духовки.
- Духовка оборудована горелками с газ-контролем. Если пламя горелки погаснет, поступление газа автоматически прекратится.
- Температура духовки регулируется термостатом. Поддержание температуры возможно только при закрытой дверце.
- При работе духовки выдвижное дно духового шкафа должно быть обязательно установлено. Проверьте правильность установки!
- Не охлаждайте готовые блюда в духовке во избежание образования конденсата.

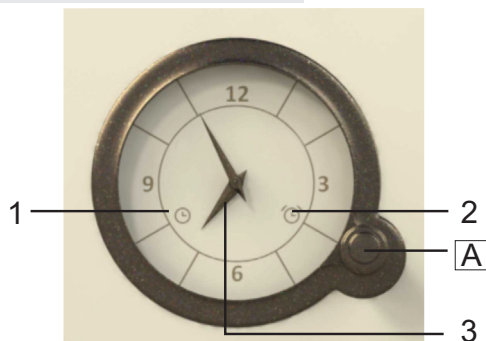

A Кнопка выбора функций

- 1 Время суток
- 2 Будильник
- 3 Часы

### Установка текущего времени

- Функции выбираются нажатиями на кнопку А. Индикатор выбранной функции мигает на дисплее. Значение функции устанавливается вращением кнопки А, и для подтверждения значения необходимо снова нажать на кнопку А. После установки функции стрелки автоматически переведутся на текущее время. Индикаторы установленных функций горят на дисплее.
- Каждое нажатие на кнопку А подтверждается коротким звуковым сигналом.
- Чтобы отменить установленную функцию, нажмите и удерживайте 2 секунды кнопку А.
- Если индикатор времени суток 4 (после подключения прибора к электросети и в случае отключения электроэнергии) мигает, нажмите и удерживайте 2 секунды кнопку А. Индикатор перестанет мигать.
- Нажимая на кнопку А, выберите индикатор времени суток 4. Индикатор начнет мигать.
- Вращая кнопку А, установите текущее время.
- Подтвердите установленное время нажатием на кнопку А или оно автоматически сохранится в памяти прибора через несколько секунд.

### Будильник

Будильник оповещает, что установленное время истекло, но не отключает духовку.

Будильник можно установить, если духовка не запрограммирована по времени работы.

- Нажимая на кнопку А, выберите индикатор будильника. Индикатор начнет мигать.
- Вращая кнопку А, установите время будильника. Максимальное время функции составляет 3 часа.
- Подтвердите установленное время нажатием на кнопку А. Стрелки автоматически переведутся на текущее время. На дисплее будет гореть индикатор будильника.
- По истечении установленного времени раздастся прерывистый звуковой сигнал, который можно выключить, нажав и удерживая 2 секунды кнопку А, или через 1 минуту сигнал выключится автоматически.

---

## Просмотр времени функций

---

Проверить заданное время любой функции можно, нажав на кнопку А. Стрелки на некоторое время покажут время функции, а затем автоматически переведутся на текущее время суток.

---

## Отмена функции

Заданное время любой функции можно удалить, нажав и удерживая 2 секунды кнопку А. Индикатор функции погаснет.



## Режимы работы духовки (в зависимости от модели)

- Управление духовкой производится с помощью переключателя выбора режима работы духовки и температуры. Нажмите на переключатель и поверните влево, а чтобы воспользоваться грилем — вправо.

### А) Газовый нагрев снизу

- При данном режиме работает газовая горелка духовки.
- Приготовление выпечки и мяса возможно только на одном уровне направляющих.

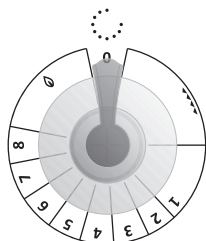

### Розжиг и работа горелки духовки

- При одноручном электроподжиге нажмите на переключатель выбора режима работы духовки и температуры и поверните в положение . При двуручном электроподжиге еще одновременно нажмите кнопку электроподжига. Если электроподжиг из-за отсутствия электроэнергии или влажных свечей не работает, вы можете разжечь горелку спичками или зажигалкой для газа.
- После загорания пламени удерживайте переключатель в нажатом состоянии до 10 секунд, пока оно не стабилизируется. Далее можно регулировать величину пламени между мощностью 8 и 1.



**Если через 15 секунд пламя горелки не зажглось, выключите горелку и подождите не менее 1 минуты. Затем повторите розжиг.**



**Если по какой-либо причине пламя горелки погасло, выключите горелку и подождите не менее 1 минуты. Затем повторите розжиг.**

- Температура духовки регулируется термостатом. После розжига горелка работает на максимальной мощности, пока не будет достигнута установленная температура. Затем термостат уменьшает мощность работы горелки до уровня, необходимого для поддержания установленной температуры.
- Поддержание температуры в духовке термостатом возможно только при закрытой дверце.
- Чтобы выключить горелку духовки, поверните переключатель в положение .

Положение	Температура, °С
●	газовый кран закрыт
8	280
7	260
6	240
5	220
4	200
3	180
2	160
1	150

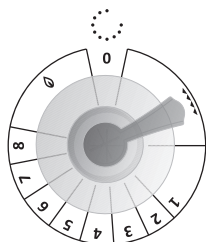

### В) Газовый гриль (в некоторых моделях)

- При данном режиме работает газовая инфрагорелка, расположенная под потолком духовки. Горелка излучает тепло и таким образом позволяет готовить продукты на гриле.
- В режиме «Газовый гриль» духовка не термостатирована. Газовая инфрагорелка работает на максимальной мощности.
- «Газовый гриль» также можно использовать для зажаривания мяса на вертеле (в некоторых моделях). Включение вертела описано в разделе «Приготовление на вертеле в режиме «Газовый гриль».



**При приготовлении в режиме «Газовый гриль» полностью откройте или снимите дверцу духовки и под панелью управления плиты установите защитный экран, чтобы избежать повреждения переключателей.**

### Установка защитного экрана

Защитный экран насадите пазами на винты под панелью управления.

- Инфрагорелка управляется переключателем выбора режима работы духовки и температуры. Инфрагорелка работает при установке переключателя в положение «---». Не рекомендуется устанавливать мощность между ● и «---». В данном диапазоне пламя нестабильно и может погаснуть.
- При одноручном электроподжиге нажмите на переключатель выбора режима работы духовки и температуры и поверните в положение «---». При двуручном электроподжиге еще одновременно нажмите кнопку электроподжига. Если электроподжиг из-за отсутствия электроэнергии или влажных свечей не работает, вы можете разжечь горелку спичками или зажигалкой для газа.
- После загорания пламени удерживайте переключатель в нажатом состоянии до 10 секунд, пока оно не стабилизируется. Время с начала выхода газа до момента поджига должно быть как можно меньше.

## Уровни приготовления (в зависимости от модели)

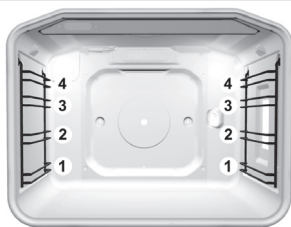

## Освещение (в зависимости от модели)

## Другое оборудование духовки (в зависимости от модели)

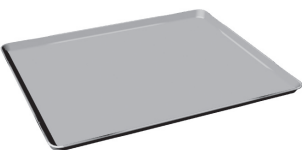
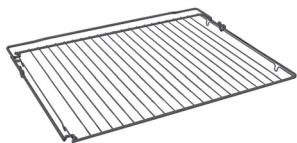

**⚠** Если через **15 секунд** пламя горелки не зажглось, выключите горелку и подождите не менее **1 минуты**. Затем повторите розжиг.

**⚠** Если по какой-либо причине пламя горелки погасло, выключите горелку и подождите не менее **1 минуты**. Затем повторите розжиг.

- Чтобы выключить инфрагорелку, поверните переключатель в положение **●**. Подача газа прекращается и инфрагорелка погаснет.
- Оборудование (решетка, мелкий и глубокий противни) может устанавливаться в духовку на 5-ти уровнях направляющих.
- В таблицах приготовления в данной инструкции описаны отдельные уровни.

**⚠** Обратите внимание, что отсчет уровней производится **снизу вверх!**

- Духовка может быть оборудована рельефными, съемными или телескопическими направляющими (в зависимости от модели). При съемных направляющих решетку и противни вставляйте точно между двумя прутками одного уровня.

**⚠** Глубокий противень **нельзя** устанавливать на **1-й уровень направляющих**.

Освещение духовки включается и выключается с помощью кнопки на панели управления.

На **решетку** можно ставить посуду с блюдом или непосредственно сами продукты.

**⚠** На решетке и направляющих имеются ограничители, поэтому когда решетка при извлечении упирается в ограничители, слегка ее приподнимите.

**Мелкий алюминиевый противень** предназначен только для приготовления мелкой выпечки. Установите противень на решетку посередине и подвиньте внутрь духовки до ограничителей на решетке.

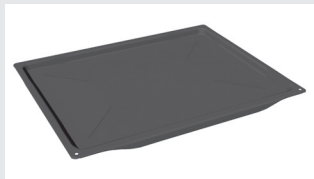

**Мелкий противень** предназначен для приготовления различных блюд в том числе мелкой выпечки и пирожков. А также может использоваться как лоток для жира , который стекает во время приготовления.



**Установите мелкий эмалированный противень на 1-й или 2-й уровень направляющих для сбора жира и мясного сока при приготовлении с использованием режима гриля.**



**Глубокий противень** предназначен для приготовления мяса, запеканок, лазаньи, пирогов. Также может использоваться для сбора жира и мясного сока.



Глубокий противень предназначен для приготовления большого количества пищи (мясо, овощи, выпечка).



**Запрещается устанавливать глубокий противень на 1-й уровень.**

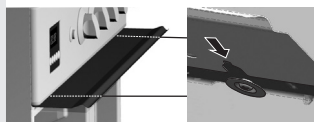

**Защитный экран** панели управления предотвращает повреждение переключателей на панели управления плиты при приготовлении в режиме «Газовый гриль». Указания по установке защитного экрана см. в разделе «Газовый гриль».

## Выпечка

Далее в таблице приведены рекомендованные температура, время и уровень приготовления выпечки.

### Приготовление выпечки в режиме «Газовый нагрев снизу»

- Используйте только один уровень направляющих.
- Рекомендуется использовать светлые формы и противни. Не рекомендуется использование темной посуды и противней, так как они значительно поглощают тепло горелки духовки.
- Не используйте слишком высокие формы, чтобы выпечка пропекалась равномерно.
- Формы устанавливайте на решетку. Следите, чтобы они не выходили за края решетки.
- Для приготовления используйте 3-й или 4-й уровень снизу. Третий уровень подходит для приготовления высокой, сочной выпечки, так как для нее требуется интенсивное тепло снизу, четвертый — для низкой сухой выпечки.

### Советы по приготовлению выпечки

**Как узнать, что выпечка пропеклась?** Проткните выпечку в самом высоком месте деревянной палочкой. Если на палочке нет сырого теста, выпечка готова.

### Выпечка осела

Проверьте рецепт. В следующий раз добавьте в тесто меньше жидкости. Соблюдайте время замешивания теста, особенно при использовании кухонных приборов.

### Выпечка с сочной начинкой, например, творожный торт, не совсем готова

В следующий раз уменьшите температуру и увеличьте время приготовления.



**Для приготовления выпечки рекомендуется использовать светлые металлические формы и противни.**

### Предупреждения к таблице приготовления выпечки

- Время приготовления указано ориентировочно и может меняться в зависимости от условий приготовления.
- Для приготовления бисквита, запеканок, круасанов необходимо предварительно нагреть духовку в течение 10-15 минут для достижения необходимой температуры.
- Поскольку противни и формы для выпечки по-разному проводят тепло, результаты приготовления зависят от их состава, толщины и цвета.
- Знак звездочка «\*» означает, что духовку необходимо предварительно разогреть.

- Сначала придерживайтесь короткого времени, указанного в таблице. Затем, если требуется подрумянить блюдо или если время приготовления слишком долгое, увеличьте температуру.
- При использовании бумаги для выпечки, убедитесь, что она устойчива к высокой температуре.
- Если вы не найдете необходимого блюда в таблице приготовления, ориентируйтесь на данные подобного мучного изделия.

**Таблица приготовления выпечки при режиме «Газовый нагрев снизу»**

Вид выпечки	Уровень (снизу)	Тем-ра, °С	Время приготовления, мин.
<b>Сладкая выпечка</b>			
Мраморный пирог, баба с изюмом	2	180-190	50-70
Пирог в четырехугольном противне	2	180-190	60-75
Пирог в форме для торта	2	180-190	45-60
Чизкейк	2	180-190	60-90
Фруктовый торт из песочного теста	2	190-200	50-70
Фруктовый торт с пропиткой	2	180-190	60-70
Бисквитный торт*	2	190-200	30-40
Пирог с обсыпкой	2	200-210	25-35
Фруктовый пирог из сдобного теста	2	190-200	50-70
Сливовый пирог	2	180-200	35-50
Бисквитный рулет*	2	220-230	18-25
Пирог из сдобного теста	2	190-200	25-35
Плетенка из дрожжевого теста	2	180-190	25-45
Рождественский пирог	2	170-180	40-60
Яблочный штрудель	2	190-200	50-70
Пушистые булочки с начинкой	1	190-200	40-60
<b>Пикантная выпечка</b>			
Пикантный рулет со шкварками	1	200-210	50-60
Пицца*	2	200-220	30-45
Хлеб*	2	170-180 240-250	15-20 45-50
<b>Мелкая выпечка</b>			
Песочное печенье*	2	190-200	15-30
Мелкое печенье*	2	200-210	15-25
Мелкая выпечка из дрожжевого теста	2	200-210	35-50
Выпечка из слоеного теста	2	200-210	20-40
Пирожное со взбитыми сливками/ пирожное с кремом	2	200-220	25-45
<b>Выпечка из замороженных полуфабрикатов</b>			
Яблочный, творожный штрудель	2	190-200	60-75
Творожный торт	2	180-190	70-90
Пицца	2	200-220	20-30
Картофель для запекания в духовке*	2	200-220	20-35
Крокеты для духовки	2	200-220	20-35

Положение	1	2	3	4	5	6	7	8
Температура, °С	150	160	180	200	220	240	260	280

Далее в таблице приведены рекомендованные температура, время и уровень приготовления.

### **Приготовление мяса в режиме «Газовый нагрев снизу»**

- Вы можете использовать эмалированную посуду, посуду из огнеупорного стекла, глиняную и чугунную посуду.
- Не используйте противни из нержавеющей стали, так как они отражают тепло.
- Если мясо запекать под крышкой, оно останется более сочным, и духовка не испачкается сильно.
- В открытой посуде мясо запечется быстрее. При зажаривании крупных кусков мяса положите мясо на решетку, а под решетку установите противень для сбора жира.

### **Предупреждения к таблице приготовления мяса**

- В таблице приготовления мяса приведены данные о температуре, уровне и времени приготовления. Значения времени являются ориентировочными, так как зависят от вида, веса и качества мяса.
- Для приготовления мяса используйте нижний уровень.
- Перед приготовлением говядины (жаркого, филе) предварительно нагрейте духовку в течение 10-15 минут, установив переключатель в положение 3. Для приготовления других видов мяса предварительный нагрев не требуется.
- Приготовление мяса, птицы и рыбы экономично только при весе более 1 кг.
- При приготовлении мяса необходимо добавлять жидкость, чтобы жир и мясной сок не пригорали. Поэтому при продолжительном приготовлении необходимо проверять блюдо и при необходимости добавлять жидкость.
- По истечении половины времени приготовления переверните куски мяса, особенно при приготовлении в противне. Советуем запекать мясо сначала верхней стороной вниз, а затем перевернуть куски.
- Крупные куски готовьте в противне. Небольшие формы и противни устанавливайте на середину решетки на нижнем уровне.
- При приготовлении больших кусков мяса в духовке может образовываться большое количество пара и конденсата на дверце духовки. Это нормально и не влияет на работу прибора. По окончании приготовления насухо протрите дверцу и стекло дверцы.
- При зажаривании на решетке устанавливайте под нее глубокий противень для сбора жира.
- Не охлаждайте блюда в закрытой духовке во избежание образования конденсата.



### **Советы**

- Для приготовления небольших кусков мяса устанавливайте температуру выше.
- Для приготовления крупных или толстых кусков мяса устанавливайте температуру ниже.
- Время приготовления куска мяса весом около 0,5 кг требуется:
  - 20 минут для говядины, баранины, ягнятины, козлятины,
  - 35-45 минут для свинины, телятины, птицы.
- После запекания, прежде чем резать мясо, подождите 10 минут. За это время сок впитается в мясо и не будет вытекать при разрезании.

Таблица приготовления мяса при режиме «Газовый нагрев снизу»

Вид мяса	Вес, г	Уровень (снизу)	Тем-ра, °С	Время приготовления, мин.
<b>Говядина</b>				
Жаркое из говядины	1000	2	200-220	90-120
Жаркое из говядины	1500	2	190-210	120-150
Ростбиф, средне прожаренный	1000	2	210-230	30-40
Ростбиф, хорошо прожаренный	1000	2	210-230	40-50
<b>Свинина</b>				
Жаркое из свинины с кожей	1500	2	180-190	140-160
Свинная грудинка	1500	2	190-200	120-150
Свинная грудинка	2000	2	180-190	150-180
Свинная лопатка	1500	2	200-210	120-140
Рулет из свинины	1500	2	200-210	120-140
Отбивная на косточке	1500	2	180-200	90-120
Рубленый бифштекс	1500	2	210-220	60-70
<b>Телятина</b>				
Рулет из телятины	1500	2	190-200	90-120
Телячья нога	1700	2	180-200	120-130
<b>Ягнятина</b>				
Спинка ягненка	1500	2	190-200	100-120
Нога ягненка	1500	2	190-200	110-130
<b>Дичь</b>				
Спинка зайца	1500	2	190-200	100-120
Нога косули	1500	2	190-200	100-120
Кабанья нога	1500	2	190-200	100-120
<b>Птица</b>				
Цыпленок целиком	1200	2	200-220	60-70
Жирная курица	1500	2	200-210	70-90
Утка	1700	2	180-200	120-150
Гусь	4000	2	160-180	180-200
Индюк, индюшка	5000	2	150-160	180-240
<b>Рыба</b>				
Рыба целиком	1000	2	200-210	50-60
Рыбная запеканка	1500	2	180-200	45-65

Положение	1	2	3	4	5	6	7	8
Температура, °С	150	160	180	200	220	240	260	280

**Приготовление на гриле в режиме «Газовый гриль» (в некоторых моделях)**



Приготовление при режиме «Газовый гриль» производится при полностью открытой дверце духовки.



При приготовлении в режиме «Газовый гриль» под панелью управления плиты установите защитный экран, чтобы избежать повреждения переключателей (см. раздел «Газовый гриль»).

- Соблюдайте осторожность при приготовлении на гриле. Из-за высокой температуры решетка и другие элементы духовки сильно нагреваются, поэтому используйте кухонные рукавицы или прихватки и специальные щипцы для мяса!
- При прокаливании мяса может брызнуть горячий жир (например, из колбасок). Во избежание ожогов используйте щипцы для мяса.
- Постоянно следите за приготовлением в режиме гриля, так как из-за очень высокой температуры мясо может быстро подгореть!
- Не позволяйте детям приближаться к работающей духовке!
- Режим гриля подходит для приготовления нежирных колбасок, кусков мяса или рыбы (стейк, шницель, лосось и т. д.), для приготовления тостов и запекания блюд до образования хрустящей корочки.



**При приготовлении в режиме «Газовый гриль» не используйте 4-й уровень направляющих.**

#### **Указания по приготовлению блюд в режиме «Газовый гриль»**

- В режиме «Газовый гриль» духовка не термостатирована. Газовая инфрагрелка работает на максимальной мощности.
- В таблице приготовления блюд в режиме «Газовый гриль» приведены данные об уровне и времени приготовления. Значения времени являются ориентировочными, так как зависят от вида, веса и качества мяса.
- Газовую инфрагрелку необходимо предварительно нагреть в течение 3-5 минут в пустой духовке при открытой дверце.
- При приготовлении мяса на решетке смажьте ее растительным маслом, чтобы мясо к ней не пригорало.
- При приготовлении на гриле установите решетку с продуктами на соответствующий уровень, а на уровень ниже вставьте мелкий или глубокий эмалированный противень для сбора жира.
- Кладите продукты на середину решетки, чтобы они находились под инфрагрелкой.
- По истечении половины времени приготовления переверните продукт. Тонкие куски переворачивайте один раз, толстые — несколько раз.
- Чтобы из мяса не вытекал сок, используйте щипцы для мяса.
- Темные виды мяса запекаются быстрее и сильнее, чем светлые (свинина, телятина).
- Каждый раз после приготовления на гриле очищайте духовку и принадлежности, чтобы в следующий раз загрязнения не пригорали.

**Приготовление на вертеле в режиме «Газовый гриль» (в некоторых моделях)**



**Приготовление на вертеле при режиме «Газовый гриль» производится при полностью открытой дверце духовки.**



**При приготовлении на вертеле в режиме «Газовый гриль» под панелью управления плиты установите защитный экран, чтобы избежать повреждения переключателей (см. раздел «Газовый гриль»).**

- При использовании вертела в режиме «Газовый гриль» следует быть особенно внимательным. Пользуйтесь кухонными рукавицами или прихватками и съемной ручкой вертела.
- При прокалывании мяса может брызнуть горячий жир. Во избежание ожогов используйте щипцы для мяса.
- Не позволяйте детям приближаться к работающей духовке!
- Вертел рекомендуется использовать для приготовления нежирной молодой птицы.

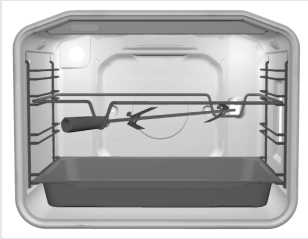

#### **Указания по приготовлению на вертеле в режиме «Газовый гриль»**

- В режиме «Газовый гриль» духовка не термостатирована. Газовая инфрагорелка работает на максимальной мощности.
- Предварительный нагрев инфрагорелки не требуется.
- В комплект вращающегося вертела входят вертел со съемной ручкой и две вилки для мяса с винтами.
- При использовании вертела сначала установите специальную рамку на 3-й уровень снизу.
- Подготовленное мясо насадите на вертел и с двух сторон закрепите его вилками. Закрутите винты на вилках.
- Прикрутите ручку к вертелу. Острый конец вертела вставьте в муфту мотора (отверстие на задней стенке духовки справа), которая закрыта крышкой. Переднюю часть вертела установите в выемку в передней части рамки.
- На уровень ниже установите глубокий противень для сбора жира.
- Перед началом приготовления открутите ручку вертела.
- Включите мотор вертела кнопкой или переключателем освещения (символ лампочки).
- При приготовлении вертел вращается во время работы инфрагорелки.
- После завершения приготовления прикрутите ручку вертела. При снятии вертела используйте кухонные рукавицы или прихватки.
- Каждый раз после приготовления на гриле очищайте духовку и принадлежности, чтобы в следующий раз загрязнения не пригорали.

Вид продукта	Вес, г	Уровень (снизу)	Время приготовления, мин.
<b>Мясо и колбаски</b>			
2 отбивные из филе	400	3	25-30
2 шницеля из свиной шейки	350	3	25-30
2 отбивные на косточке	400	3	25-30
4 отбивные на косточке из баранины	700	3	18-22
4 колбаски для гриля	400	3	18-23
2 куска мясного хлеба	400	3	15-20
1 цыпленок, разрезанный пополам	1400		35-45 (с одн. стор.) 25-35 (с др. стор.)
<b>Рыба</b>			
Стейки из лосося	400	3	15-20
Рыба в алюминиевой фольге	500	3	15-20
<b>Тосты</b>			
4 куска белого хлеба	200	3	5-7
2 куска хлеба из различных сортов муки	200	3	6-8
Горячие бутерброды	600	3	6-9

## Очистка

Для очистки плиты не используйте очистители высокого давления и пароструйные очистители, так как это может вызвать короткое замыкание и привести к удару электрическим током.

Перед очисткой и обслуживанием отключите плиту от электросети и подождите, пока она остынет.

### **Передняя панель плиты**

Для очистки передней панели используйте жидкие неабразивные чистящие средства для очистки гладких поверхностей и мягкую тряпку. Нанесите средство на тряпку и протрите загрязненную поверхность. Смойте чистящее средство водой и вытрите переднюю панель насухо. Не наносите чистящее средство непосредственно на поверхность.

Нельзя использовать грубые и агрессивные чистящие средства, острые предметы или губки для посуды, так как они могут оставить царапины.

### **Передняя панель с деталями из нержавеющей стали (в некоторых моделях)**

Используйте мягкое чистящее средство (мыльный раствор) и мягкую тряпку, которая не царапает поверхность.

Нельзя использовать грубые чистящие средства и средства, содержащие растворители. В случае несоблюдения указаний передняя панель может повредиться.

### **Крашенные поверхности и пластиковые детали (в некоторых моделях)**

Переключатели и ручку дверцы чистите мягкой тряпкой и жидким чистящим средством для гладких крашенных поверхностей.

Допускается использование других чистящих средств, предназначенных для ухода за такими поверхностями, при этом следуйте указаниям производителя чистящего средства.

### **Крышка плиты**

- Для очистки крышки плиты используйте мягкое чистящее средство (мыльный раствор) и мягкую тряпку.
- Нельзя использовать металлические губки, абразивные и агрессивные чистящие средства, так как они могут оставить царапины и повредить поверхность.
- Для очистки металлического канта стеклянной крышки используйте мягкое чистящее средство (мыльный раствор) и мягкую тряпку. Нельзя использовать кислотосодержащие средства, так как металл может потускнеть.

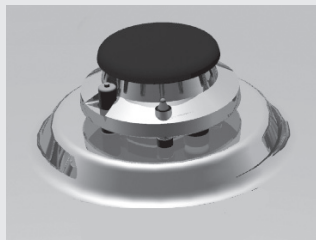

### **Варочная поверхность**

- Вы можете снять решетки и горелки для очистки.
- Очищайте решетки, варочную поверхность и детали горелок теплой водой с добавлением моющего средства для посуды и тряпкой. Решетки и горелки не предназначены для мытья в посудомоечной машине.
- Нельзя использовать металлические губки, абразивные и агрессивные чистящие средства, так как они могут оставить царапины и повредить поверхность.
- Для очистки варочной поверхности из нержавеющей стали не используйте кислотосодержащие средства, так как металл может потускнеть.
- Термозлемент и свечу электроподжига очищайте мягкой щеткой. Эти детали должны быть чистые и сухие, только так обеспечивается их правильная работа.
- Очищайте рассекатель и крышку горелки. Проверьте, чтобы отверстия рассекателя были хорошо очищены. Следите, чтобы грязь не попала в отверстие форсунки.
- После очистки хорошо просушите все детали, правильно соберите и установите на место. Из-за неправильно установленных деталей розжиг горелок может не срабатывать.



**Крышки горелок покрыты эмалью черного цвета. Из-за высокой температуры возможно изменение цвета крышек, но это не влияет на работу горелок.**

### **Духовка**

- Вы можете очищать духовку классическим способом (чистящими средствами, спреем для очистки духовок), но рекомендуем делать это только для очистки трудноудаляемых загрязнений. После такой очистки тщательно протрите остатки чистящего средства.
- Для регулярной очистки духовки (после каждого использования) рекомендуется проделать следующее:  
Поверните переключатель выбора режима работы духовки и температуры в положение функции AquaClean . Налейте в противень 0,5 л воды и вставьте его на нижний уровень направляющих. Через 20 минут загрязнения на стенках духовки размягчатся, и их можно будет протереть влажной тряпкой.

### **Трудноудаляемые загрязнения**

Перед очисткой духовка должна остыть.

- Духовку и оборудование чистите после каждого приготовления, чтобы загрязнения не пригорали.
- Жир легче всего устраняется спреями для очистки духовок. Подождите, пока духовка остынет.
- Для пригоревших и сильных загрязнений используйте обычные чистящие средства для духовок. После их использования хорошо

очистите духовку водой для устранения остатков чистящего средства.

- Нельзя использовать агрессивные чистящие средства, например, грубые средства для чистки, жесткие губки и мочалки, средства для устранения ржавчины, пятновыводители и под.
- При покупке и дозировке чистящих средств помните об окружающей среде и следуйте указаниям производителя чистящего средства.

#### **Выдвижное дно духовки**

- Дождитесь, пока дно духовки остынет.
- Слегка приподнимите переднюю часть дна и выньте дно из духовки.
- Для очистки используйте неагрессивные чистящие средства. После очистки тщательно смойте остатки чистящего средства.
- Перед установкой дно должно полностью высохнуть.
- **Важно!** При установке следите, чтобы дно встало в отверстия слева и справа в передней части, чтобы при последующем использовании духовки оно не сдвинулось. В случае неправильной установки качество приготовления ухудшается.

#### **Уплотнитель дверцы**

Следите за чистотой резинового уплотнителя дверцы духовки. Из-за воздействия остатков жира уплотнитель может стать хрупким.

- Очищайте уплотнитель после каждого использования духовки с помощью мягкого средства для ручного мытья посуды и мягкой тряпки. Затем протрите уплотнитель насухо.
- Нельзя мыть уплотнитель в посудомоечной машине. Не используйте абразивные чистящие средства.

#### **Оборудование**

Противни, решетку и подобное оборудование мойте горячей водой с моющим средством или в посудомоечной машине.

Для очистки **противня из алюминия** нельзя использовать абразивные чистящие средства и грубые губки, так как они могут оставить царапины. При частой очистке поверхность противня теряет блеск. Этого нельзя избежать, однако это не влияет на результат приготовления. Противень не предназначен для мытья в посудомоечной машине.

#### **Специальная эмаль**

Духовка, внутренняя сторона дверцы духовки и противни покрыты специальной эмалью, имеющей гладкую и стойкую поверхность. Этот специальный слой дает возможность более простой очистки уже при обычной комнатной температуре.



## Снятие и установка съемных направляющих

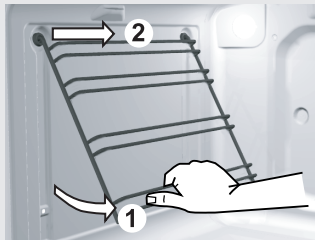

Для упрощения очистки стенок духовки вы можете снять съемные направляющие.

- Приподнимите направляющие снизу и извлеките из гнезд.
- Для очистки направляющих используйте только обычные чистящие средства или мойте съемные направляющие в посудомоечной машине.
- Для установки направляющих вставьте их в гнезда и потяните вниз.

## СНЯТИЕ И УСТАНОВКА ВНУТРЕННЕГО СТЕКЛА ДВЕРЦЫ (в моделях со сплошным застеклением дверцы)

Если дверца загрязнена внутри между стеклами, вы можете снять внутреннее стекло и очистить загрязнения. Для этого необходимо снять дверцу (см. раздел «Снятие и установка дверцы»).

- Приподнимите держатели с левой и правой стороны (отметка 1 на держателе) и потяните их в направлении от стекла (отметка 2 на держателе) (рис. 1).



рис. 1

- Возьмите стекло дверцы за нижний край, немного приподнимите, чтобы оно освободилось из держателя, и снимите (рис. 2).

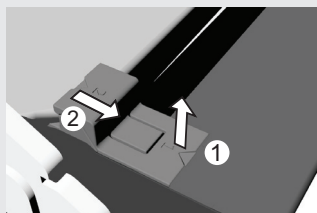

рис. 2

- Чтобы снять внутреннее третье стекло (в некоторых моделях), открутите винты на прокладках с левой и правой стороны (рис. 3). Снимите стекло (в направлении стрелки 2).

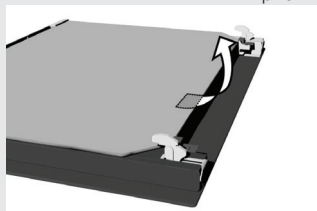

рис. 3

- Дверца устанавливается в обратном порядке.  
**Примечание: при установке стекла на место отметки (полукруг) на дверце и стекле должны совместиться (рис. 4).**



рис. 4

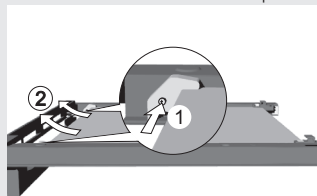

рис. 1

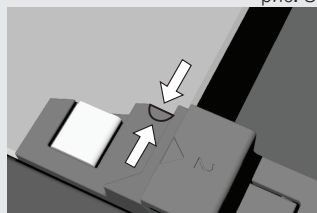

рис. 2

### Снятие и установка дверцы с одноосным шарниром

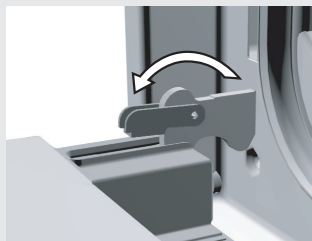
- Полностью откройте дверцу духовки и откиньте фиксаторы до конца назад (рис. 1).
- Медленно закрывайте дверцу, пока фиксаторы не упрутся в прорези на дверце. Приблизительно при 15° (относительно закрытой дверцы) дверцу немного приподнимите и извлеките из гнезд шарниров на корпусе прибора (рис. 2).
- Устанавливайте дверцу в обратном порядке. Дверцу вставьте под углом 15° в гнезда шарниров на передней стенке прибора и подтолкните ее вперед и вниз, чтобы шарниры встали в гнезда. Проверьте, правильно ли выемки на шарнирах сели в гнездах.
- Полностью откройте дверцу и до конца поверните фиксаторы в изначальное положение. Медленно закрывайте дверцу, при этом следите, правильно ли она закрывается. Если дверца открывается и закрывается неправильно, проверьте, хорошо ли сели выемки в гнездах шарниров.

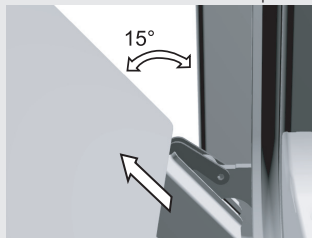

**Следите, чтобы фиксаторы шарниров при снятии и установке дверцы были надежно установлены в соответствующее положение. Иначе при снятии или установке дверцы из-за мощной пружины шарнир может защелкнуться. Опасность травм и повреждений!**

### Ящик плиты (в некоторых моделях)

- Ящик плиты защищен от случайного открывания. Чтобы открыть ящик, немного приподнимите его.
- В ящике плиты нельзя хранить горючие, взрывоопасные и нетермостойкие предметы.

### Извлечение ящика

- Чтобы извлечь ящик из плиты, выдвиньте его до конца, еще раз приподнимите и извлеките.

### Установка ящика (в зависимости от модели)

- Вставьте полоз, находящийся с нижней стороны ящика, в направляющую на плите.

Или:

- Если на ящике по бокам имеются полозья с колесиками, вставьте колесики в направляющие и задвиньте ящик.

### Замена деталей духовки

#### Патрон лампочки духовки находится под напряжением.

#### Опасность удара электрическим током!

Перед заменой лампочки освещения духовки обязательно отключите прибор от электросети, выкрутив предохранитель или выключив главный выключатель.



### **Лампочка освещения (в некоторых моделях)**

Электрическая лампочка является расходным материалом, гарантия на нее не распространяется!

Для замены вам потребуется лампочка со следующими параметрами: патрон E 14, 230 В, 25 Вт, 300°С.

- Отвинтите стеклянную крышку в направлении против часовой стрелки, замените перегоревшую лампочку новой. Затем установите стеклянную крышку на место и привинтите.

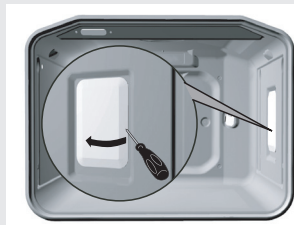

В данном приборе используются лампы, специально предназначенные для бытовых приборов. Данные лампы не предназначены для освещения жилых помещений.

# ПРЕДУПРЕЖДЕНИЯ И ИНДИКАЦИЯ ОШИБОК

**В течение гарантийного периода ремонт прибора может производить только специалист авторизованного сервисного центра!**

- Перед ремонтом отключите прибор от электросети, выкрутив предохранитель или выключив главный выключатель или вынув вилку из сетевой розетки.
- Не пытайтесь ремонтировать технику самостоятельно во избежание повреждения прибора и травм. Неквалифицированный ремонт может стать причиной опасности для пользователя. Опасность короткого замыкания и удара электрическим током!

Причиной неполадок в работе могут стать мелкие неисправности. Прежде чем обращаться в сервисный центр, проверьте, можете ли вы их устранить самостоятельно (см. указания ниже).

## Важные предупреждения

Производитель не несет ответственность за возможные неисправности, связанные с неправильным подключением, установкой и использованием прибора. Гарантия на такие неисправности не распространяется.

Храните инструкцию вблизи от прибора. При передаче прибора новому владельцу не забудьте передать также инструкцию.

Неисправность	Возможная причина	Устранение неисправности
Пламя горелки неравномерно.	Из-за неправильной настройки газа пламя неравномерное.	Специалист должен проверить настройку газа!
Пламя горелок неожиданно изменилось.	Неправильно установлены детали горелки.	Правильно установите детали горелки!
Для розжига горелок требуется дольше держать ручку нажатой.	Неправильно установлены детали горелки.	Правильно установите детали горелки!
Пламя гаснет после розжига.	Очень короткое время нажатия переключателя.	Держите переключатель нажатым дольше.
	Слишком слабое нажатие на переключатель.	Перед тем как отпустить переключатель, сильно нажмите на него.
Изменился цвет решетки вокруг горелки.	Обычное явление из-за высокой температуры.	Очистите решетку средством по уходу за металлами.
Бытовая электропроводка постоянно отключается.	Неисправен предохранитель.	Проверьте предохранитель бытовой электропроводки и в случае повреждения замените.
Не работает электроподжиг горелок.	Между свечой электроподжига и горелкой находятся остатки пищи или чистящего средства.	Снимите крышку горелки и аккуратно очистите пространство между свечой электроподжига и горелкой.
Загрязнены крышки горелок.	Обычное загрязнение.	Очистите крышки горелок средством по уходу за металлами.
Стекло дверцы духовки при нагревании запотевают.	Нормальное явление, возникающее из-за разницы температур.	Невозможно устранить. Это явление не влияет на работу прибора.
Во время приготовления появляется дым.	Слишком высокая температура.	Уменьшите температуру приготовления.
	Повреждение термостата.	Обратитесь в сервисный центр для замены термостата.

Неисправность	Возможная причина	Устранение неисправности
Духовка слишком загрязняется во время приготовления.	Слишком высокая температура.	Уменьшите температуру приготовления.
	Решетка и противень для сбора жира установлены неправильно.	Под решетку на уровень ниже установите противень для сбора жира.
Жидкость или мягкое тесто распределилось неравномерно.	Плита не выровнена.	Выровняйте плиту (в моделях с регулируемыми ножками откручивайте или закручивайте ножки).
Результат выпечки неудовлетворителен.	Неправильные параметры приготовления.	Установите параметры приготовления в соответствии с таблицей.
Выпечка внизу слишком светлая.	Неправильно выбран уровень приготовления.	Переставьте выпечку ниже.
	Вы поставили форму для выпечки на противень.	Поставьте форму для выпечки на решетку.
Выпечка слишком сухая.	Слишком низкая температура приготовления.	Увеличьте температуру приготовления.
	Слишком длительное время приготовления.	Сократите время приготовления.
Выпечка внутри сырая или мясо плохо пропеклось.	Слишком высокая температура приготовления.	Уменьшите температуру приготовления: время приготовления нельзя сократить за счет установки более высокой температуры (блюдо приготовится снаружи, а внутри останется сырым).
	Слишком короткое время приготовления.	Готовьте блюдо дольше; дайте тесту дольше подойти.
	Слишком много жидкости в тесте.	Добавляйте в тесто меньше жидкости.

При невозможности устранить неисправность в соответствии с приведенными рекомендациями обратитесь в сервисный центр.

## УСТАНОВКА И ПОДКЛЮЧЕНИЕ

Прибор должен быть установлен и подключен в соответствии с действующими предписаниями.

Особое внимание обратите на обеспечение достаточной вентиляции!

### Важные предупреждения

- Подключение к источнику газа может производить только квалифицированный специалист, имеющий официальное разрешение местного газоснабжающего предприятия, или специалист авторизованного сервисного центра.
- Помещение, в котором установлен прибор, должно хорошо проветриваться.
- Параметры настройки газа прибора указаны в заводской табличке.
- Перед подключением убедитесь, что местные условия подключения (вид и давление газа) соответствуют настройкам прибора.
- Прибор не предназначен для подключения к трубам для отвода продуктов сгорания (например, дымоход). Прибор должен

быть установлен и подключен в соответствии с действующими предписаниями по подключению. Особое внимание необходимо обратить на требования к вентиляции помещений.

- Если используемый газ не соответствует настройке прибора, обратитесь в сервисный центр или в местное газоснабжающее предприятие. Специалист настроит прибор на используемый вид газа.
- Любые вмешательства, требующие применения инструментов, может производить только квалифицированный специалист. Пользователь может производить вмешательства, не требующие применения инструментов.
- Присоединительный кабель с задней стороны прибора проложите таким образом, чтобы он не касался задней стенки плиты, так как во время работы прибора она нагревается.

## Установка

### Важные предупреждения

- Прибор относится к классу 2/1. Прибор можно устанавливать вплотную между кухонными шкафами. С одной стороны на расстоянии не менее 100 мм может находиться кухонный шкаф, превышающий высоту прибора, или стена. С другой стороны может находиться кухонный шкаф только одинаковой высоты. Кухонные шкафчики над плитой не должны создавать помех при приготовлении пищи, минимальное расстояние составляет 650 мм.
- Расстояние между плитой и вытяжкой должно быть не меньше, чем указано в инструкции по монтажу вытяжки.
- Шпон и другие материалы соседней кухонной мебели и соседних поверхностей (пол, задняя и боковые кухонные стены) должны быть термостойкими ( $>90^{\circ}\text{C}$ ), в противном случае более низкая термостойкость материалов может привести к их деформации и изменению цвета.

## Установка прибора

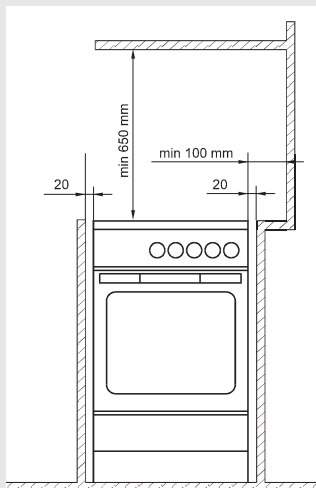

Прибор относится к классу 1 и классу 2, подклассу 1. Прибор устанавливается на расстоянии не менее 20 миллиметров от соседних элементов. С одной стороны на расстоянии не менее 100 миллиметров может находиться элемент, превышающий высоту прибора. С другой стороны может находиться элемент, не превышающий высоту плиты. Расстояние между плитой и вытяжкой должно быть не меньше, чем указано в инструкции по монтажу вытяжки. Минимальное расстояние кухонными шкафчиками и плитой составляет 650 миллиметров. Соседние стены и стенки кухонной мебели должны быть покрыты или изготовлены из материалов, которые выдерживают температуру не менее 100 °С.

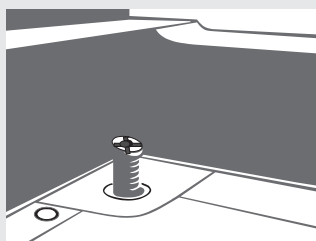

### Выравнивание и дополнительная подставка (в некоторых моделях)

Высота плиты с подставкой — 90 см, без подставки — 85 см.

- С задней стороны подставки слева и справа имеются два колесика, облегчающие перемещение плиты. С передней стороны подставки слева и справа находятся две регулируемые ножки, с помощью которых можно выровнять плиту горизонтально и подогнать верхний край плиты под один уровень с соседней мебелью. Для доступа к регулируемым ножкам извлеките ящик плиты. Крутите ножки, пока прибор не будет выровнен горизонтально. Если плиту немного наклонить от себя, крутить ножки будет легче.

## Установка прибора с защитой от опрокидывания



рис. 1



рис. 2

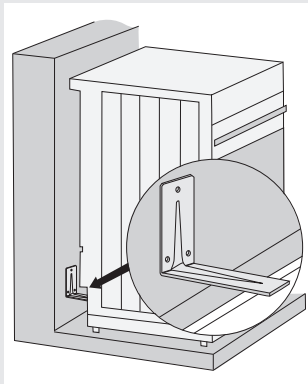

рис. 3

Для предотвращения опрокидывания прибор можно закрепить с помощью специального кронштейна.

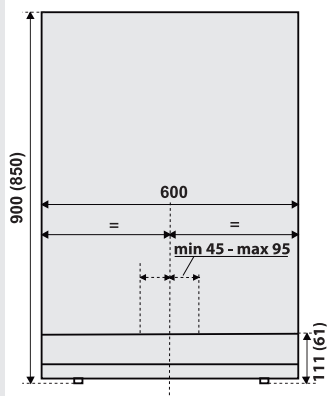
Перед креплением установите и выровняйте прибор с помощью регулируемых ножек (см. раздел «Выравнивание и дополнительная подставка»).

Для справки используйте рис. 2, где указаны размеры монтажа с помощью кронштейна при полностью закрученных регулируемых ножках.

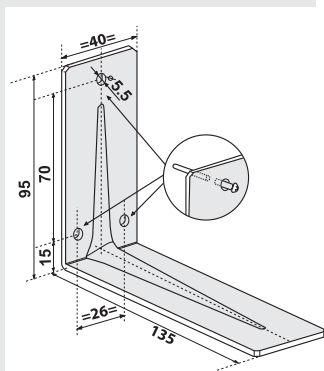
Следите, чтобы кронштейн был в указанной области.

- Выберите место для установки и придвиньте прибор к стене.
- Извлеките ящик.
- Через отверстие в нижней части прибора поставьте на стене отметку середины прибора и отметку на расстоянии от 45 до 95 миллиметров влево или вправо от центра прибора (рис. 2).
- Прислоните кронштейн короткой стороной к отметке на стене. Длинной стороной кронштейн должен опираться на верхнюю часть профиля на задней стенке прибора (рис. 1).
- Через отверстие в нижней части прибора отметьте расположение трех отверстий диаметром 5,5 миллиметров, которые находятся на короткой части кронштейна, прислоненной к стене (рис. 3).
- Отодвиньте прибор, просверлите отверстия в отмеченных местах и вставьте пластиковые дюбели, прилагаемые в комплекте.
- Прикрутите кронштейн прилагаемыми в комплекте винтами.
- Установите прибор на ранее выбранное место, вставьте и задвиньте ящик.

### ПРИМЕЧАНИЯ

- Размеры, приведенные в скобках, относятся к установке с кронштейном без дополнительной подставки.
- Если прилагаемые в комплекте винты и дюбели не обеспечивают надежный монтаж кронштейна, используйте другой крепежный материал, который обеспечит основное предназначение кронштейна — защиту от опрокидывания.



### Снятие дополнительной подставки

Открутите четыре винта, с помощью которых подставка крепится к боковым стенкам плиты. При этом переставьте регулируемые ножки с подставки на пластину в цоколе плиты слева и справа. Выровняйте плиту, как описано выше.

- Некоторые плиты имеют четыре регулируемые ножки (по две спереди и сзади), также предназначенные для выравнивания плиты на неровном полу и подгонки верхнего края плиты под один уровень с соседней мебелью.

### Заводская настройка

- Газовые приборы протестированы и маркируются знаком соответствия.
- Газовые приборы поставляются с настройкой на природный газ вида Н или Е (20 или 13 мбар) или на сжиженный газ (50 или 30 мбар). Параметры настройки газа прибора указаны в заводской табличке, которая находится внизу и видна при открытой дверце духовки.
- Мощность и расход газа горелок плиты приведены в таблице данной инструкции.
- При настройке на другой вид газа необходимо заменить форсунки (см. раздел «Таблица форсунок»).
- В случае вмешательства необходимо проверить функциональные элементы. Функциональными элементами являются форсунки и регуляционные винты малого расхода.

### Процесс подключения

- Подключение к источнику газа производится в соответствии действующими предписаниями и условиями подключения местного газоснабжающего предприятия.
- С правой стороны прибора расположена трубка газопровода для подключения к источнику газа с внешней резьбой EN 10226-1/-2 или EN ISO 228-1 (зависит от предписаний по подключению каждой отдельной страны).
- В комплекте прибора прилагается переходник для сжиженного газа и неметаллическая прокладка.
- При подключении необходимо придерживать трубку R1/2, чтобы она не вращалась.
- Для герметизации соединений используются разрешенные неметаллические прокладки и другие разрешенные материалы для герметизации. Прокладки могут использоваться только один раз. Допустимая деформация сжатия плоских неметаллических прокладок составляет 25%.
- Прибор подключается к источнику газа с помощью сертифицированного гибкого шланга. Шланг не должен касаться задней стенки прибора.

**⚠ После подключения прибора проверьте герметичность соединений.**

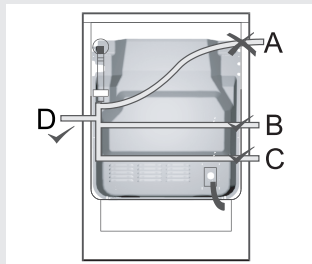

#### Подключение с помощью гибкого шланга

- Если прибор подключается с помощью гибкого шланга, не допускается прокладка шланга, обозначенная на рисунке буквой А.
- Если гибкий шланг металлический, вариант прокладки А допускается.

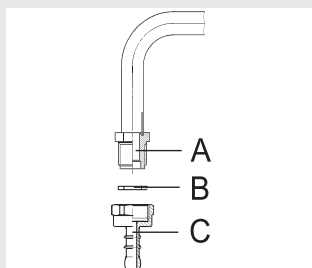

#### Элементы для подключения к газу

- А** Трубка газопровода EN 10226-1/-2 или EN ISO 228-1 (зависит от предписаний по подключению каждой отдельной страны).
- В** Неметаллическая прокладка толщиной 2 мм
- С** Переходник для сжиженного газа (зависит от предписаний по подключению каждой отдельной страны).

#### Начало работы

- Начните работать с газовой плитой, как описано в «Инструкции по эксплуатации».
  - Зажгите все горелки и проверьте стабильность пламени при установке максимальной и минимальной мощности горелок. Язычки пламени должны в центре иметь сине-зеленый цвет.
  - Если пламя нестабильно, увеличьте минимальную мощность винтом малого расхода.
  - Объясните потребителю, как правильно пользоваться плитой, и вместе с ним изучите «Инструкцию по эксплуатации».
- 
- Перед настройкой отключите прибор от электросети и перекройте поступление газа.
  - Замените форсунки на соответствующие форсунки для нового вида газа (см. таблицу).
  - При настройке на сжиженный газ закручивайте регуляционный винт малого расхода до конца, пока не будет достигнута минимальная мощность.
  - При настройке на природный газ открутите регуляционный винт малого расхода, пока не будет достигнута минимальная мощность, но не более чем за 1,5 оборота.

#### Настройка на другой вид газа

**⚠ После настройки на другой вид газа поверх данных с заводскими настройками на заводской табличке приклейте наклейку с обозначением новых настроек. Проверьте функциональность и герметичность прибора.**

## Элементы настройки на другой вид газа

**⚠ Во время настройки следите, чтобы электрические провода, капилляр термостата и термозлементы не оказались в области выхода газа.**

- Регуляционные винты малого расхода горелок находятся на панели управления в отверстиях за переключателями.

### Варочная поверхность

- Снимите с варочной поверхности решетки и горелки вместе с крышками.
- Снимите переключатели на панели управления.

### Форсунки

#### Горелка варочной поверхности (рис. 1)

- 1 Крышка горелки
- 2 Рассекатель горелки
- 3 Термозлемент (в горелках с газ-контролем, в некоторых моделях)
- 4 Свеча электроподжига
- 5 Форсунка



#### Мини-вок

- 5 Форсунка

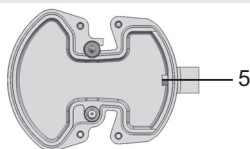

### Регуляционные винты малого расхода

#### Горелка с газ-контролем (рис. 3)

- 6 Регуляционный винт малого расхода

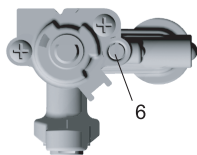

#### Горелка без газ-контроля (рис. 4)

- 6 Регуляционный винт малого расхода



Элементы, которые необходимо заменить или отрегулировать при переходе на другой вид газа

Горелка варочной поверхности	№ рисунка	Обозначение элемента
Номинальная тепловая мощность	1, 2	5
Малый расход	3, 4	6

### Духовка

#### Горелка духовки (рис. 5)

При настройке горелки духовки на другой вид газа снимите панель управления, выдвигное дно и горелку духовки (открутите винты в передней части горелки и немного потяните горелку вперед). Для доступа к форсунке горелки духовки снимите заслонку..

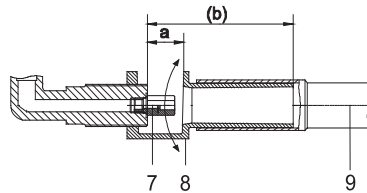

- 7 Форсунка
- 8 Заслонка
- 9 Горелка духовки

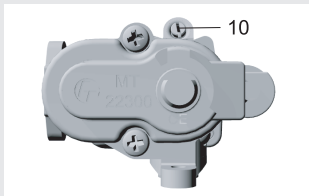

#### Термостатированная горелка духовки (рис. 6)

- 10 Регуляционный винт малого расхода

#### Инфрагорелка духовки (рис. 7)

При настройке инфрагорелки на другой вид газа снимите инфрагорелку (открутите винт в передней части инфрагорелки и немного потяните инфрагорелку вперед). Для доступа к форсунке инфрагорелки снимите заслонку.

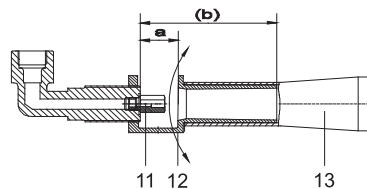

- 11 Форсунка
- 12 Заслонка
- 13 Инфрагорелка духовки

**Элементы, которые необходимо заменить или отрегулировать при переходе на другой вид газа**

		№ рисунка	Обозначение элемента
Горелка духовки	Номинальная тепловая мощность	5	7, 8
	Малый расход	6	10
Инфрагорелка духовки	Номинальная тепловая мощность	7	11, 12

**Таблица регулировки заслонки для настройки первичного воздуха**

	G20/20мбар G25/25мбар G20/25мбар	G20/ 13мбар	G30/ 30мбар	G30/ 50мбар	G30/ 37мбар	G2.350/13мбар G27/20мбар	G25/20мбар G25.1/25мбар	G110/8мбар G120/8мбар
Горелка духовки* (рис. 5)	a=5мм (b=50мм)	a=2,5мм (b=47,5мм)	a=7мм (b=52мм)	a=3мм (b=48мм)	a=7мм (b=52мм)	a=2мм (b=47,5мм)	a=1,5мм (b=46,5мм)	a=5мм (b=50мм)
Инфра-горелка (рис. 7)	a=4мм (b=49мм)	a=7мм (b=52мм)	a=7мм (b=52мм)	a=3мм (b=48мм)	a=7мм (b=52мм)	a=2мм (b=47мм)	a=2мм (b=47,5мм)	a=4мм (b=49мм)
Для увеличения поступления первичного воздуха поворачивайте заслонку влево, для уменьшения поворачивайте заслонку вправо.								

\* Первичный воздух правильно отрегулирован, если пламя горелки стабильно и язычки пламени имеют в центре сине-зеленый цвет (для сжиженного газа немного меньше). Расстояния а и b являются ориентировочными.

## Подключение к электросети

### Важные предупреждения

Подключение прибора к электросети и замену присоединительного кабеля может производить только сервисный центр или квалифицированный специалист!

Производитель не несет ответственность за возможные неисправности, связанные с неправильным подключением.

Гарантия на такие неисправности не распространяется.

- Перед подключением необходимо проверить, совпадает ли напряжение, указанное в заводской табличке, с фактическим напряжением в сети. Присоединительное напряжение в сети (230 В на N) специалист должен проверить с помощью измерительного прибора!
- Перемычки должны быть установлены в соответствии с параметрами подключения.
- Следите, чтобы при монтаже кабель не оказался зажат и не попал на острые края.
- Длина присоединительного кабеля должна составлять не менее 1,5 м, чтобы прибор можно было без труда подключить, прежде чем вы его придвинете к стене.
- Защитный провод заземления со стороны прибора должен быть длиннее остальных проводов, чтобы при натяжении кабеля он отсоединялся после проводов под напряжением.

### Процесс подключения

- На задней стенке прибора откройте крышку клеммной колодки, для чего отверткой подденьте защелки, как показано на крышке колодки.
- Присоединительный кабель обязательно проложите через зажим, предотвращающий избыточное натяжение кабеля. Если зажим не установлен, расположите его так, чтобы одним краем он накладывался на корпус клеммной колодки.
- Подсоединение производится согласно одной из приведенных схем. В зависимости от напряжения в сети поставьте перемычки соответствующим образом.
- Винты кабельного зажима крепко затяните и закройте крышку колодки.

### Цвета проводов

L1, L2, L3 = провода, подводящие напряжение. Как правило, цвета проводов: черный, черный, коричневый.

N = нейтральный провод. Обычно цвет провода синий.

Обратите внимание на правильное N-подключение!

PE = защитный провод заземления. Цвет провода — зелено-желтый.

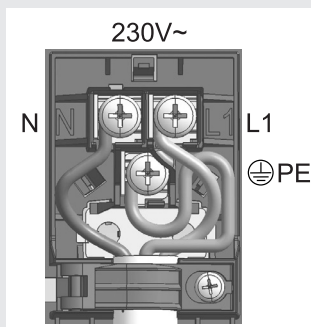
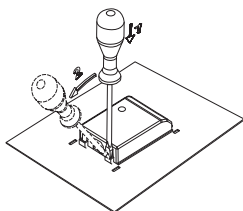

# ТАБЛИЦА ФОРСУНОК

Вид и давление газа		Малая горелка				Стандартная горелка		Большая горелка	
		Стандартная		Экспресс		max	min	max	min
Число Воббе		max	min	max	min				
Природный газ Н Wo=45,7+ 54,7 MJ/ m <sup>3</sup> , Природный газ Е, Природный газ Е+ Wo=40,9+ 54,7 MJ/m <sup>3</sup> G20, p=20mbar	Номинальная тепловая мощность (кВт)	1	0,36	1	0,36	1,90	0,46	3	0,76
	Расход (л/ч)	95,21	34,4	95,21	34,4	180,9	43,8	285,64	72,4
	Форсунка (1/100 мм)	77	-	78	-	104	-	129	-
	Артикул форсунки	162081		162082		162083		162084	
Природный газ Н Wo=45,7+ 54,7 MJ/ m <sup>3</sup> , G20, p=13mbar	Номинальная тепловая мощность (кВт)	1	0,36	1	0,36	1,90	0,46	3	0,76
	Расход (л/ч)	95,21	34,4	95,21	34,4	180,9	43,8	285,64	72,4
	Форсунка (1/100 мм)	85		85		1,15		145	-
	Артикул форсунки	162169		w=+0,5		162171		162172	
Сжиженный газ З+, В/Р Wo=72,9+ 87,3MJ/m <sup>3</sup> G30 p=30 mbar	Номинальная тепловая мощность (кВт)	1	0,36	1	0,36	1,90	0,46	3	0,76
	Расход (л/ч)	71,7	26,2	71,7	26,2	138,1	33,4	215,0	55,3
	Форсунка (1/100 мм)	50	29/24	50	29/24	69	33/26	87	43/33
	Артикул форсунки	162162		162162		162164		162165	

Вид и давление газа		Mini Wok		Горелка духовки		Инфراجорелка духовки
		max	min	max	min	
Природный газ Н Wo=45,7÷ 54,7 MJ/ m <sup>3</sup> , Природный газ Е, Природный газ Е+ Wo=40,9÷ 54,7 MJ/m <sup>3</sup> G20, p=20mbar	Номинальная тепловая мощность (кВт)	3,3	1,56	3,5	0,81	2,7
	Расход (л/ч)	314,2	148,5	339	77,1	259
	Форсунка (1/100 мм)	134	•	135	•	120
	Артикул форсунки	162086		609288		609287
Природный газ Н Wo=45,7÷ 54,7 MJ/ m <sup>3</sup> , G20, p=13mbar	Номинальная тепловая мощность (кВт)	3,3	1,56	3,5	0,81	2,7
	Расход (л/ч)	314,2	148,5	339	77,1	259
	Форсунка (1/100 мм)	152	•	135	*	120
	Артикул форсунки	162174		609288		609287
Сжиженный газ 3+, В/Р Wo=7 2,9÷ 87,3MJ/m <sup>3</sup> G30 p=30 mbar	Naz. topl. obrem. (kW)	3,3	1,56	3,5	0,81	2,7
	Poraba (g/h)	239,9	113,4	250,9	58,9	193,5
	Oznaka šobe (1/100mm)	91	57/57	90	42/42	81
	Šifra šobe	162167		609290		609289

- На заводе встроены регулиционные винты, которые отрегулированы в соответствии с заводской настройкой газа данного прибора.
- При настройке на другой вид газа необходимо отрегулировать (открутить или закрутить) регулиционные винты на требуемый расход газа (допускается откручивать не более чем на 1,5 оборота от налегания).
- Мощность горелок приведена с учетом высшей теплоты сгорания газа Hs.



**Данные работы может производить только квалифицированный специалист, имеющий официальное разрешение местного газоснабжающего предприятия, или специалист авторизованного сервисного центра.**



# ТЕХНИЧЕСКИЕ ДАННЫЕ

## Заводская табличка

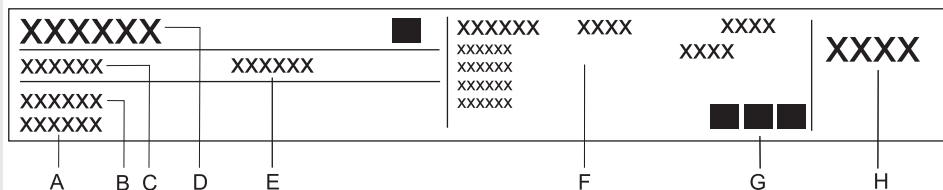

- A Серийный номер
- B Модель
- C Тип
- D Торговая марка
- E Артикул
- F Технические данные
- G Знаки соответствия
- H Заводская настройка газа

ПРОИЗВОДИТЕЛЬ ОСТАВЛЯЕТ ЗА СОБОЙ ПРАВО НА ВНЕСЕНИЕ ИЗМЕНЕНИЙ, КОТОРЫЕ НЕ ВЛИЯЮТ НА ФУНКЦИОНАЛЬНЫЕ ХАРАКТЕРИСТИКИ ПРИБОРА.

Инструкцию по эксплуатации прибора также можно найти на сайте:  
[www.gorenje.ru](http://www.gorenje.ru) / < <http://www.gorenje.ru> / >

Lined writing area with horizontal lines.



[www.gorenje.com](http://www.gorenje.com)



Cooking with passion.

**ERC**

Импортер: ООО «Горенье БТ»  
119180, Москва, Якиманская наб., 4, стр. 1



503721